

# ☐ Roplasto | 7001 AD

R O P L A S T O P R O F I L S Y S T E M E



Roplasto | 7001

## Systemschnitte



☐ **ROPLASTO**<sup>®</sup>  
Member of **BESAGROUP**



Roplasto Systemtechnik GmbH & Co.KG • info@roplasto.com  
Refrather Weg 42 - 44 • D-51469 Bergisch Gladbach  
Tel.: +49 - 2202/1002-0 • Fax: +49 - 2202/1002-195

[www.roplasto.com](http://www.roplasto.com)  
[www.besagroup.com](http://www.besagroup.com)

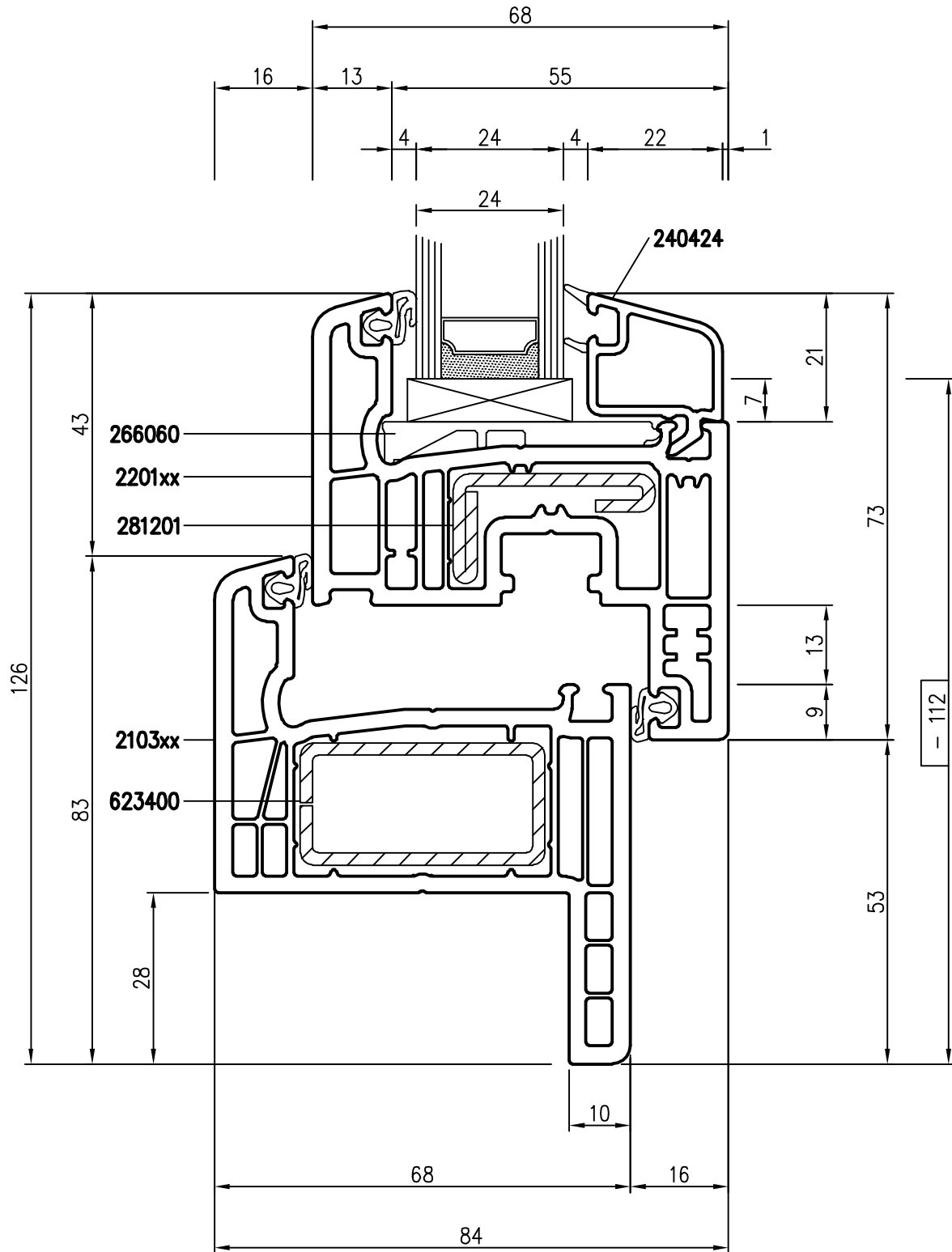

- # = Glasabzugsmaß

TD 7001 AD-010512 Rev.000 Technische Änderungen vorbehalten © ROPLASTO  
 Zeichnerische Darstellungen nicht maßstäblich

1.1.31

Profil	Artikel	Stahl
Blendrahmen:	2103xx	623400
Flügel:	2201xx	281201
Glasleiste:	240424	

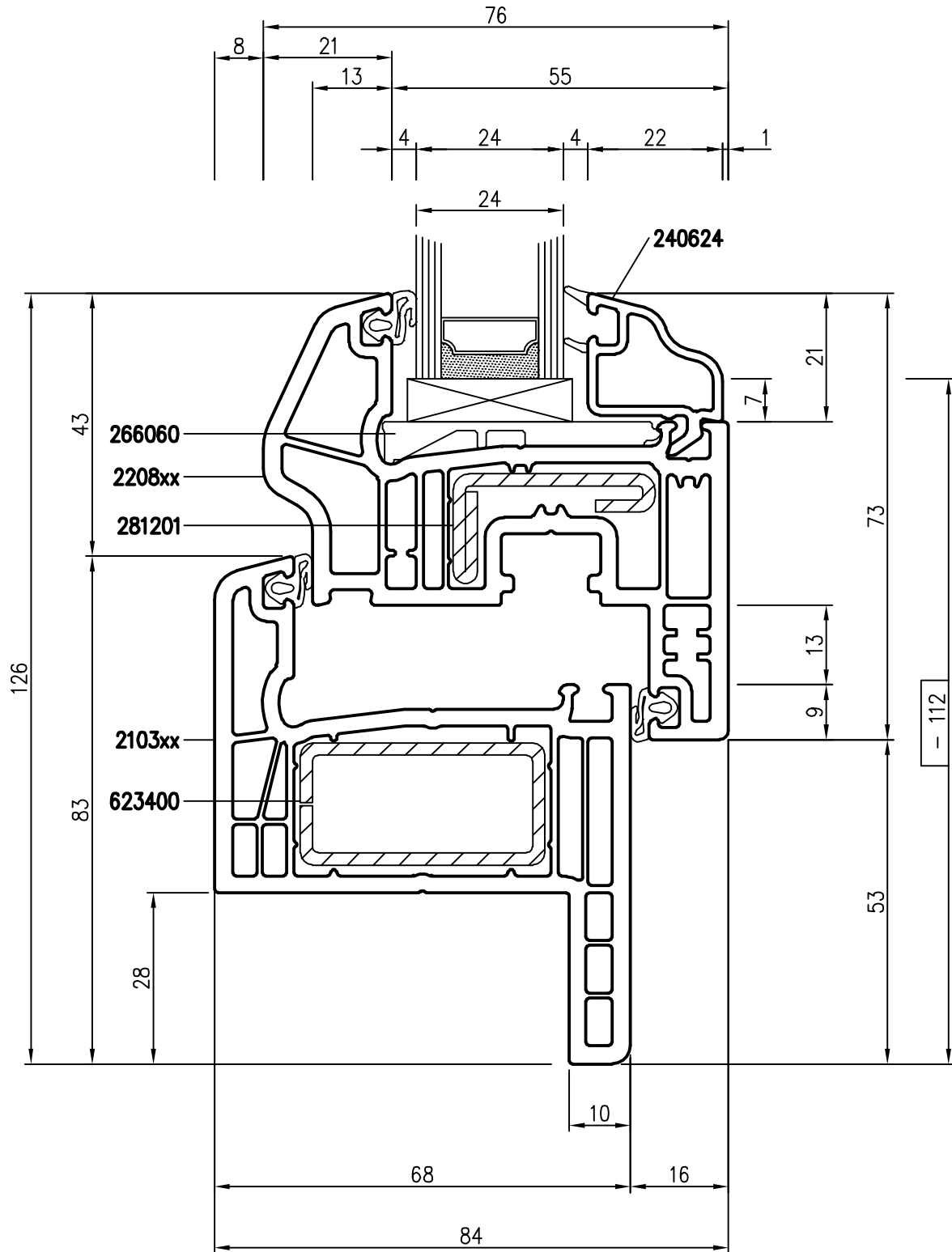

- # = Glasabzugsmaß

TD 7001 AD-010512 Rev.000 Technische Änderungen vorbehalten © ROPLASTO  
 Zeichnerische Darstellungen nicht maßstäblich

1.1.32

Profil	Artikel	Stahl
Blendrahmen:	2103xx	623400
Flügel:	2208xx	281201
Glasleiste:	240624	

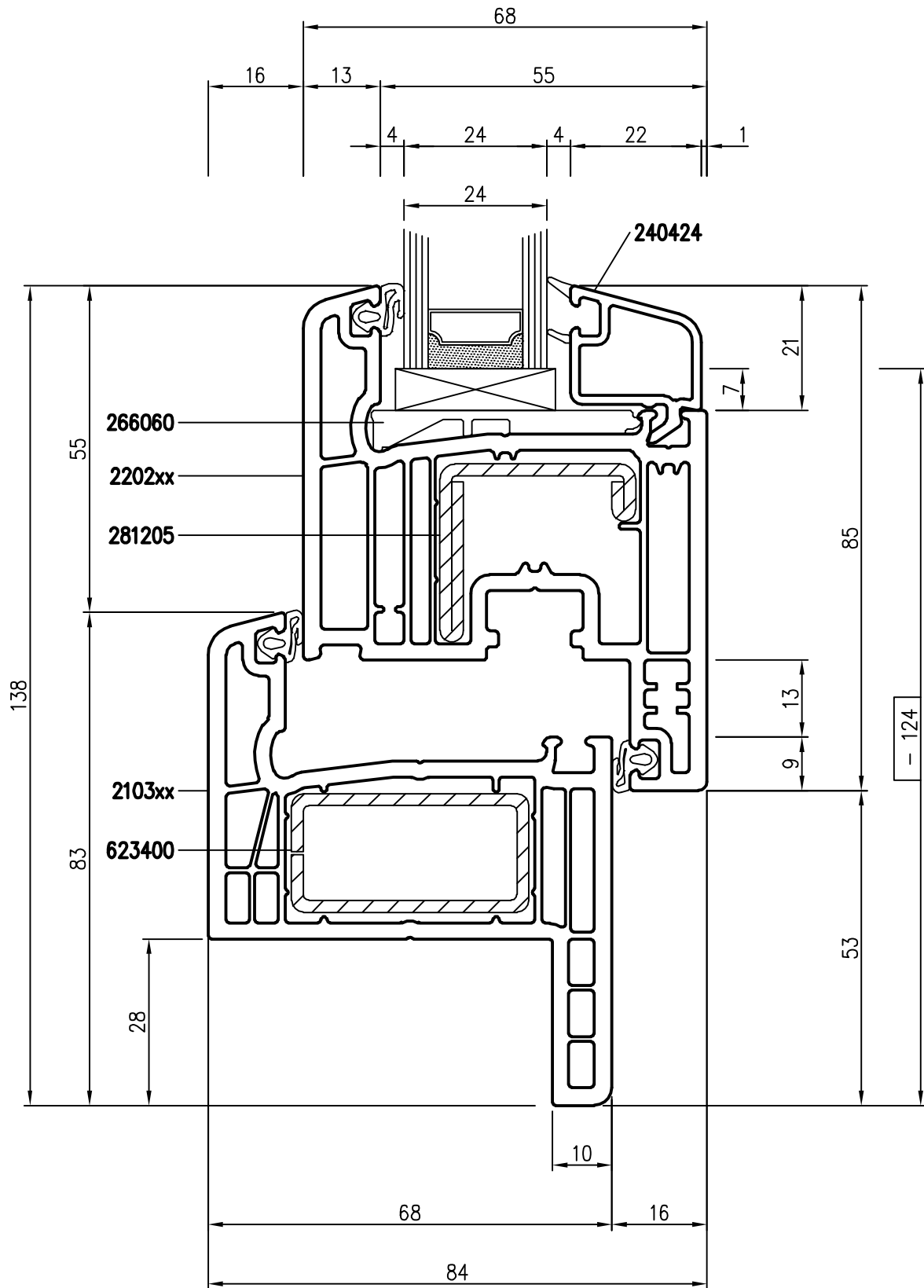

- # = Glasabzugsmaß

TD 7001 AD-010512 Rev.000 Technische Änderungen vorbehalten © ROPLASTO  
 Zeichnerische Darstellungen nicht maßstäblich

1.1.33

Profil	Artikel	Stahl
Blendrahmen:	2103xx	623400
Flügel:	2202xx	281205
Glasleiste:	240424	

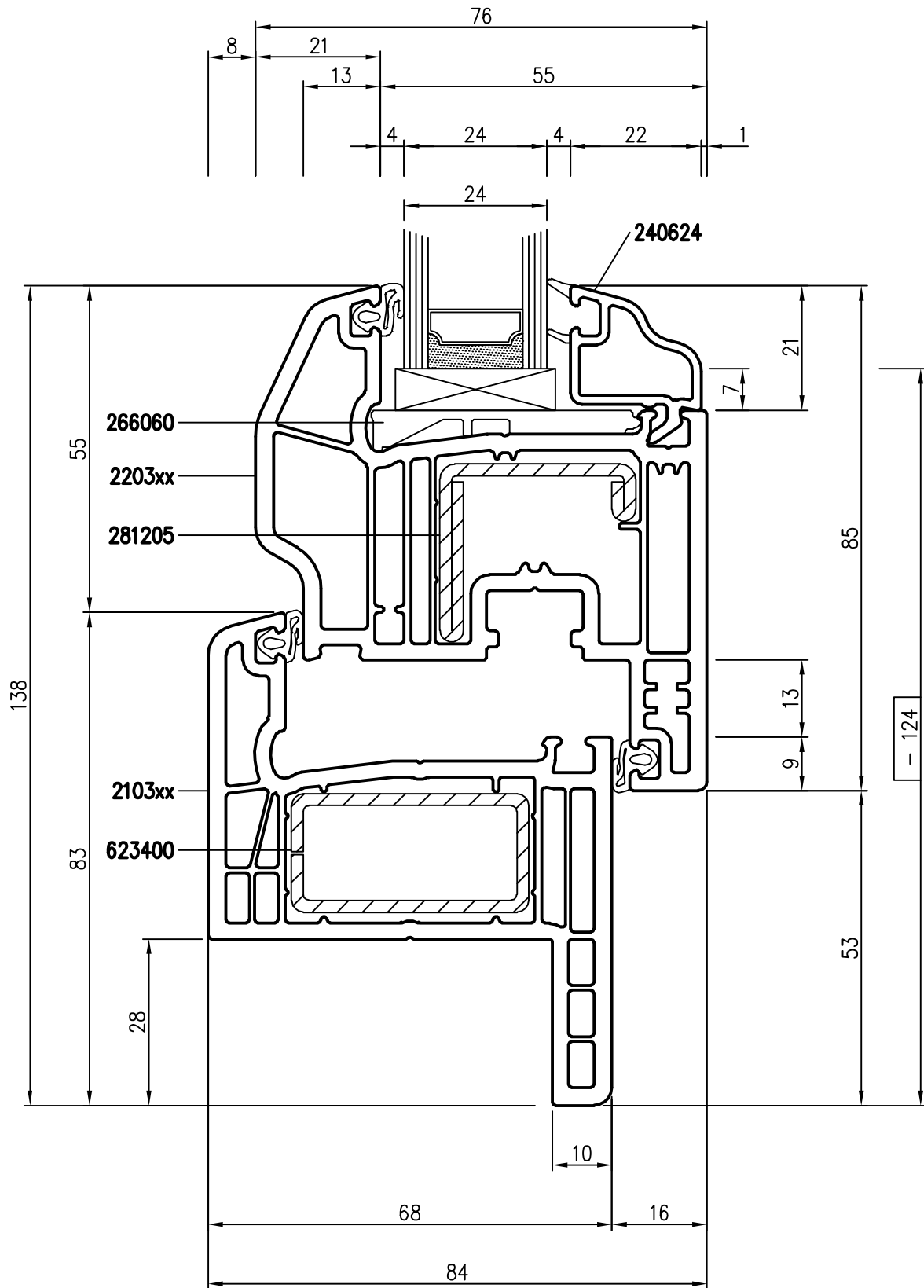

- # = Glasabzugsmaß

TD 7001 AD-010512 Rev.000 Technische Änderungen vorbehalten © ROPLASTO  
 Zeichnerische Darstellungen nicht maßstäblich

1.1.34

Profil	Artikel	Stahl
Blendrahmen:	2103xx	623400
Flügel:	2203xx	281205
Glasleiste:	240624	

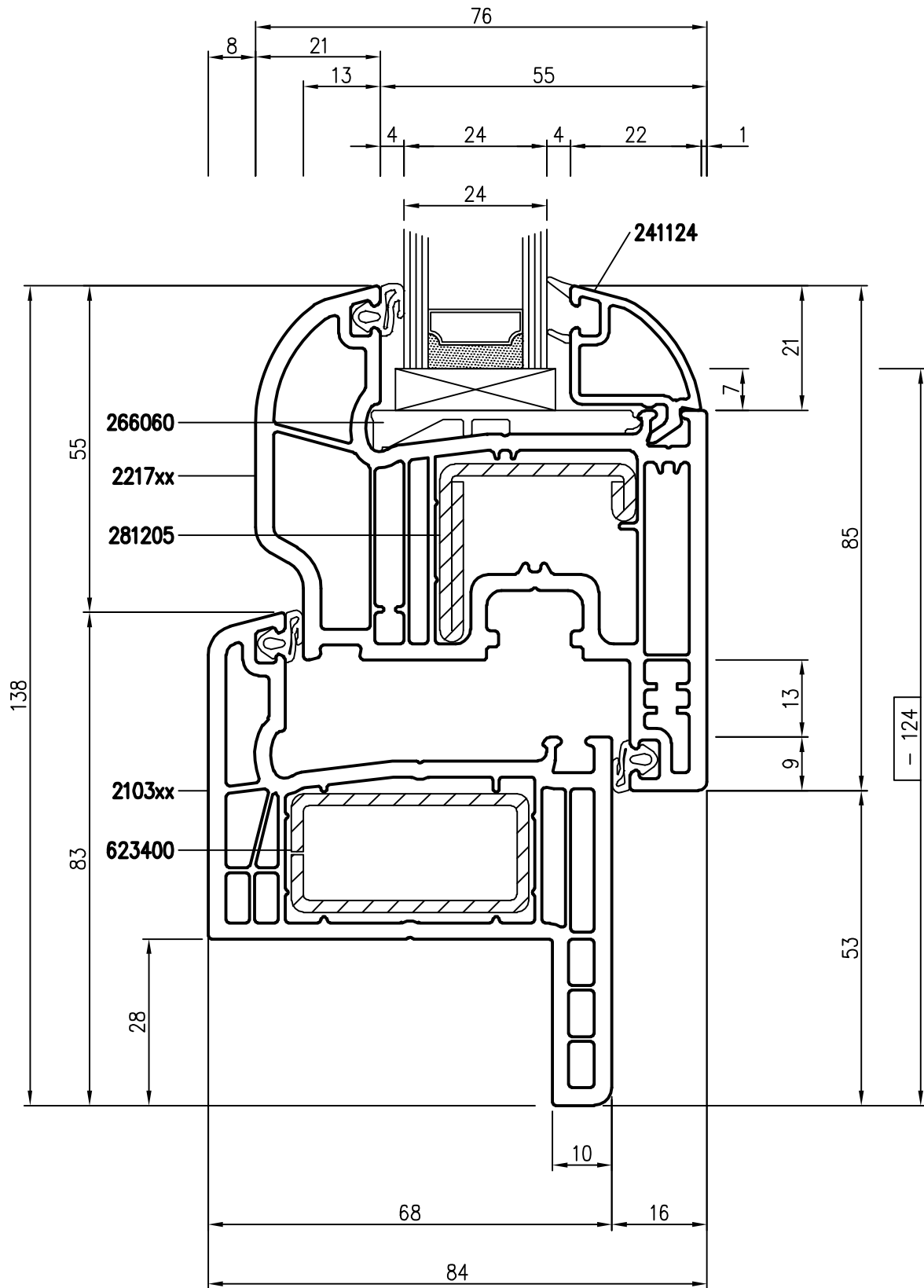

- # = Glasabzugsmaß

TD 7001 AD-010512 Rev.000 Technische Änderungen vorbehalten © ROPLASTO  
 Zeichnerische Darstellungen nicht maßstäblich

1.1.35

Profil	Artikel	Stahl
Blendrahmen:	2103xx	623400
Flügel:	2217xx	281205
Glasleiste:	241124	

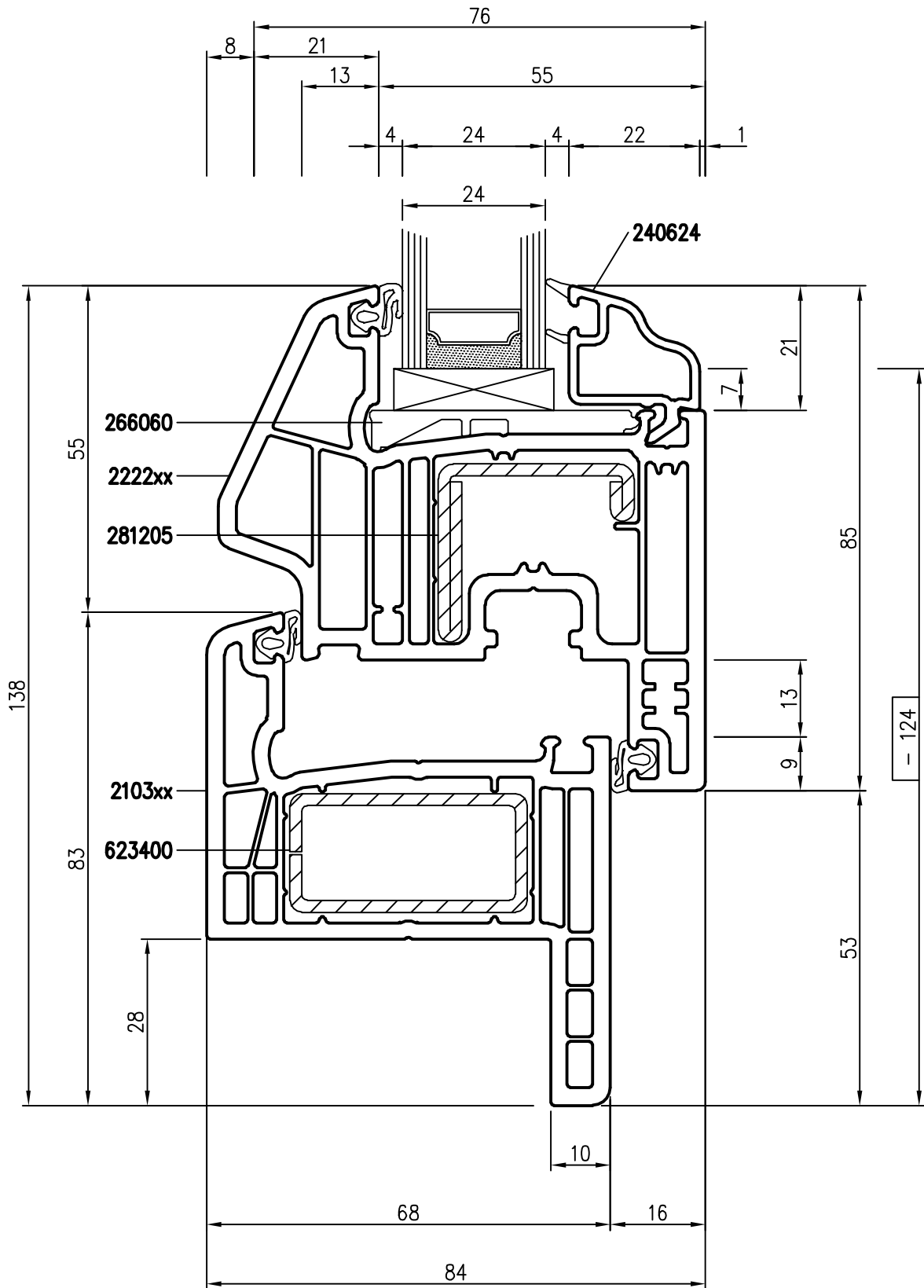

- # = Glasabzugsmaß

TD 7001 AD-010512 Rev.000 Technische Änderungen vorbehalten © ROPLASTO  
 Zeichnerische Darstellungen nicht maßstäblich

1.1.36

Profil	Artikel	Stahl
Blendrahmen:	2103xx	623400
Flügel:	2222xx	281205
Glasleiste:	240624	

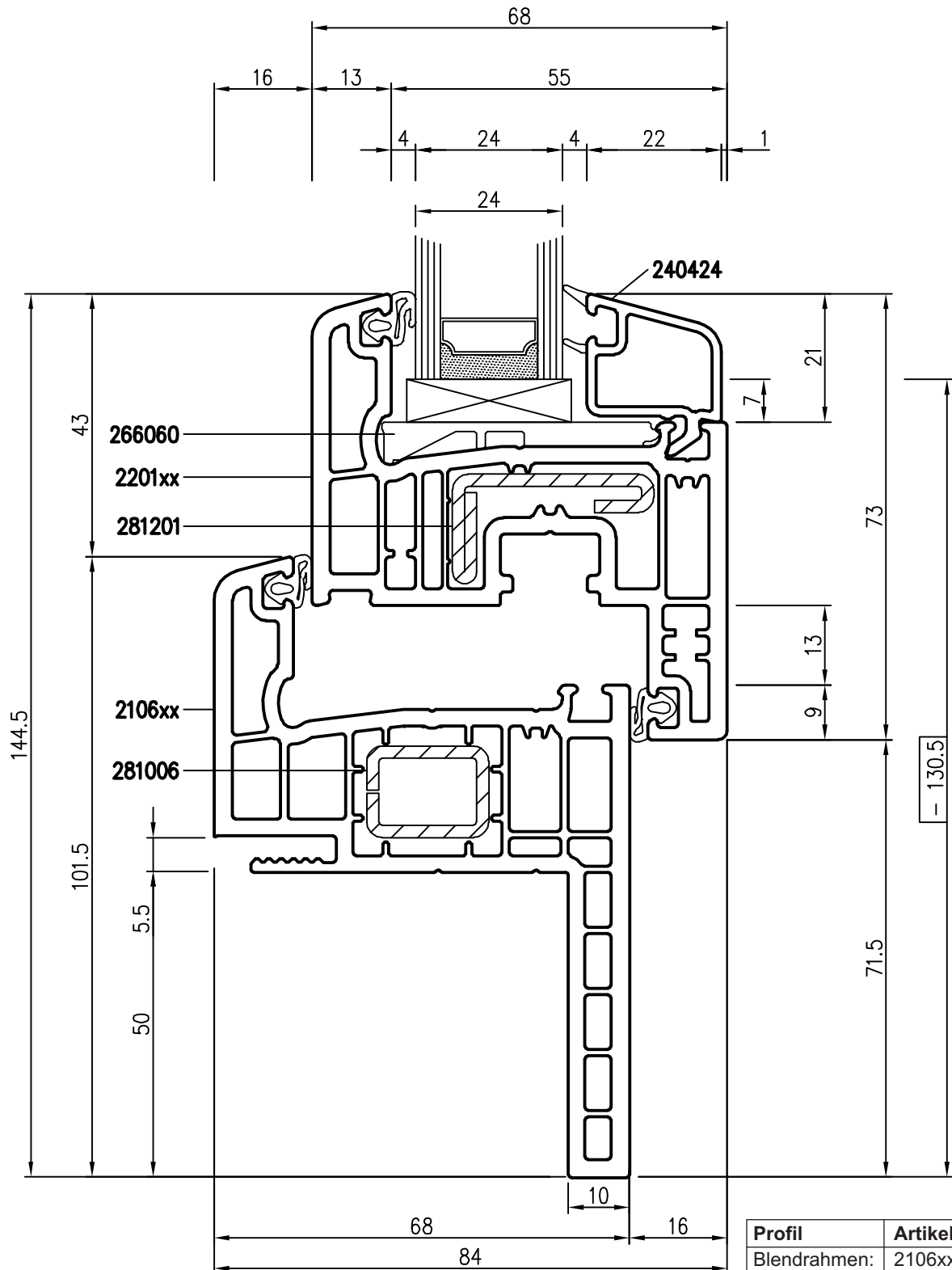

- # = Glasabzugsmaß

TD 7001 AD-010512 Rev.000 Technische Änderungen vorbehalten © ROPLASTO  
 Zeichnerische Darstellungen nicht maßstäblich

1.1.37

Profil	Artikel	Stahl
Blendrahmen:	2106xx	281006
Flügel:	2201xx	281201
Glasleiste:	240424	



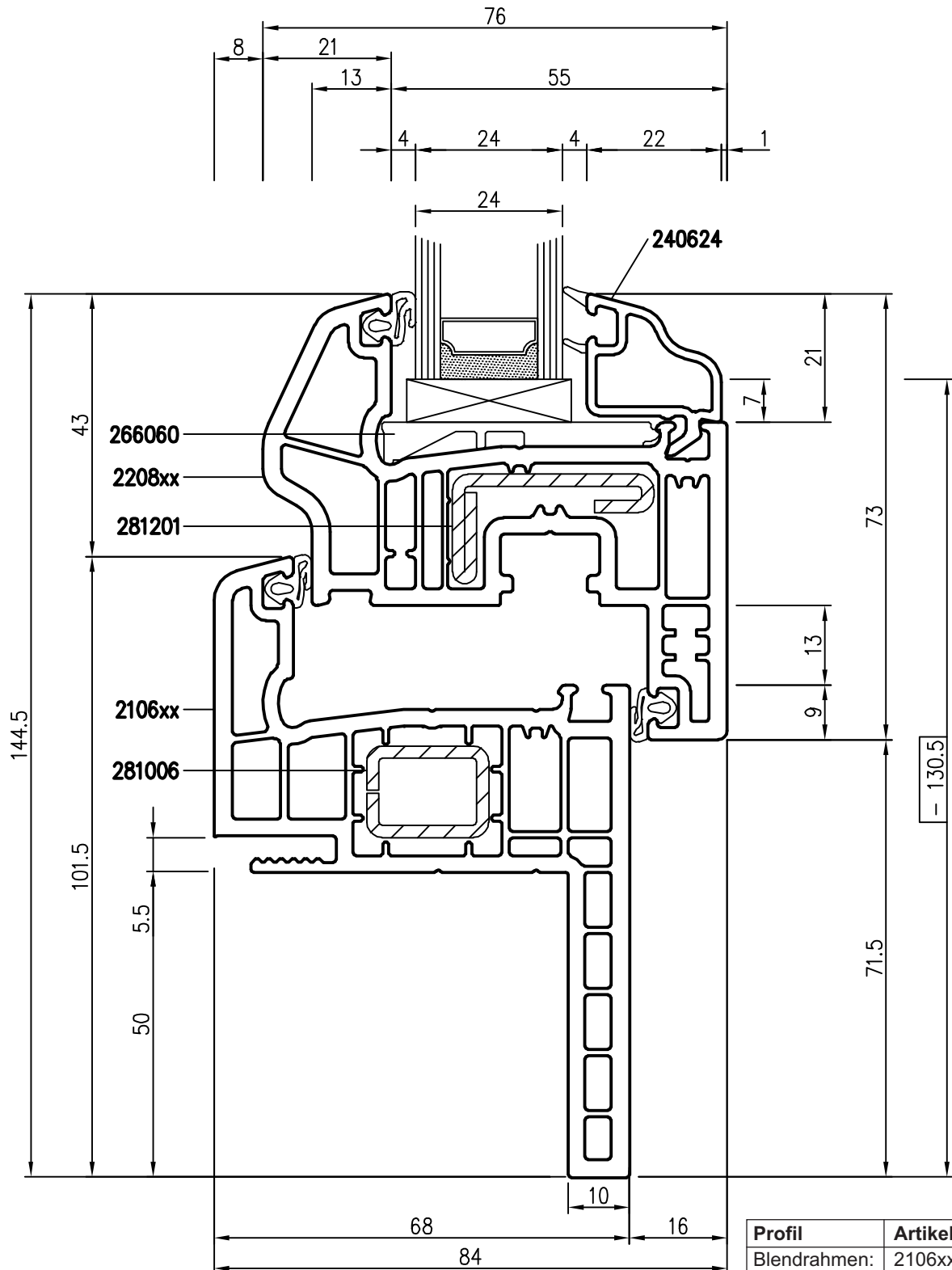

- # = Glasabzugsmaß

TD 7001 AD-010512 Rev.000 Technische Änderungen vorbehalten © ROPLASTO  
 Zeichnerische Darstellungen nicht maßstäblich

1.1.38

Profil	Artikel	Stahl
Blendrahmen:	2106xx	281006
Flügel:	2208xx	281201
Glasleiste:	240624	

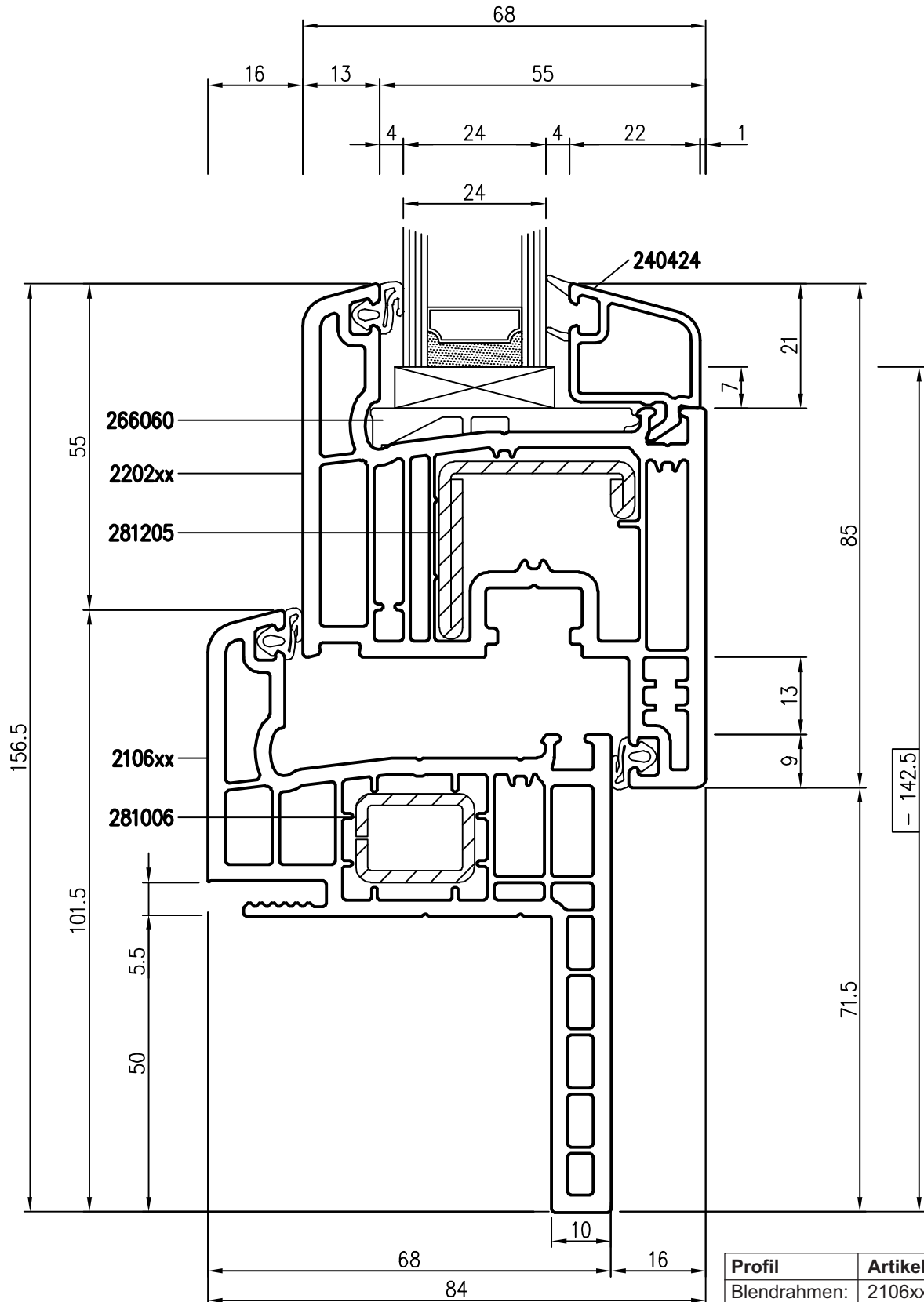

- # = Glasabzugsmaß

TD 7001 AD-010512 Rev.000 Technische Änderungen vorbehalten © ROPLASTO  
 Zeichnerische Darstellungen nicht maßstäblich

1.1.39

Profil	Artikel	Stahl
Blendrahmen:	2106xx	281006
Flügel:	2202xx	281205
Glasleiste:	240424	

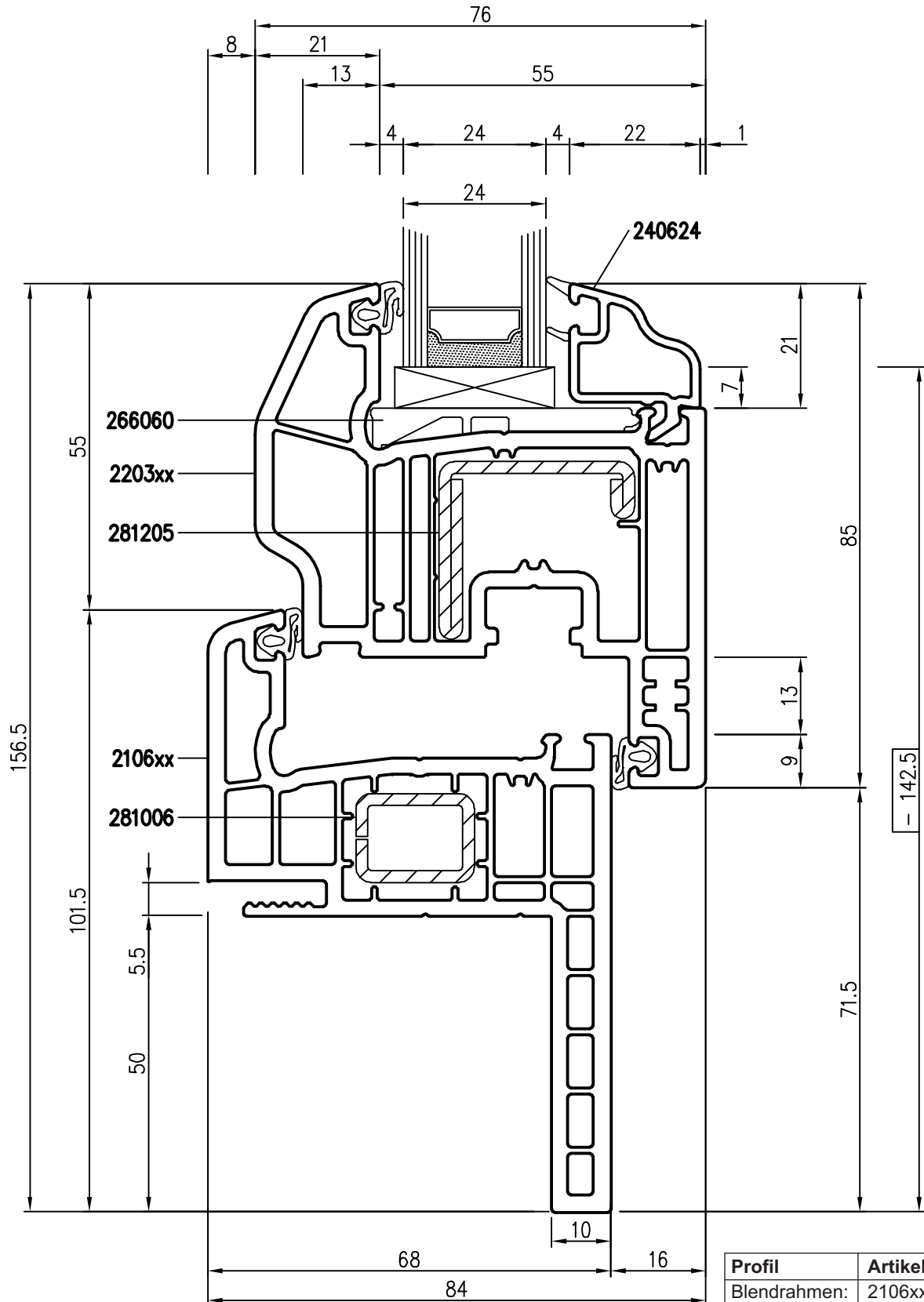

- # = Glasabzugsmaß

TD 7001 AD-010512 Rev.000 Technische Änderungen vorbehalten © ROPLASTO  
 Zeichnerische Darstellungen nicht maßstäblich

1.1.40

Profil	Artikel	Stahl
Blendrahmen:	2106xx	281006
Flügel:	2203xx	281205
Glasleiste:	240624	

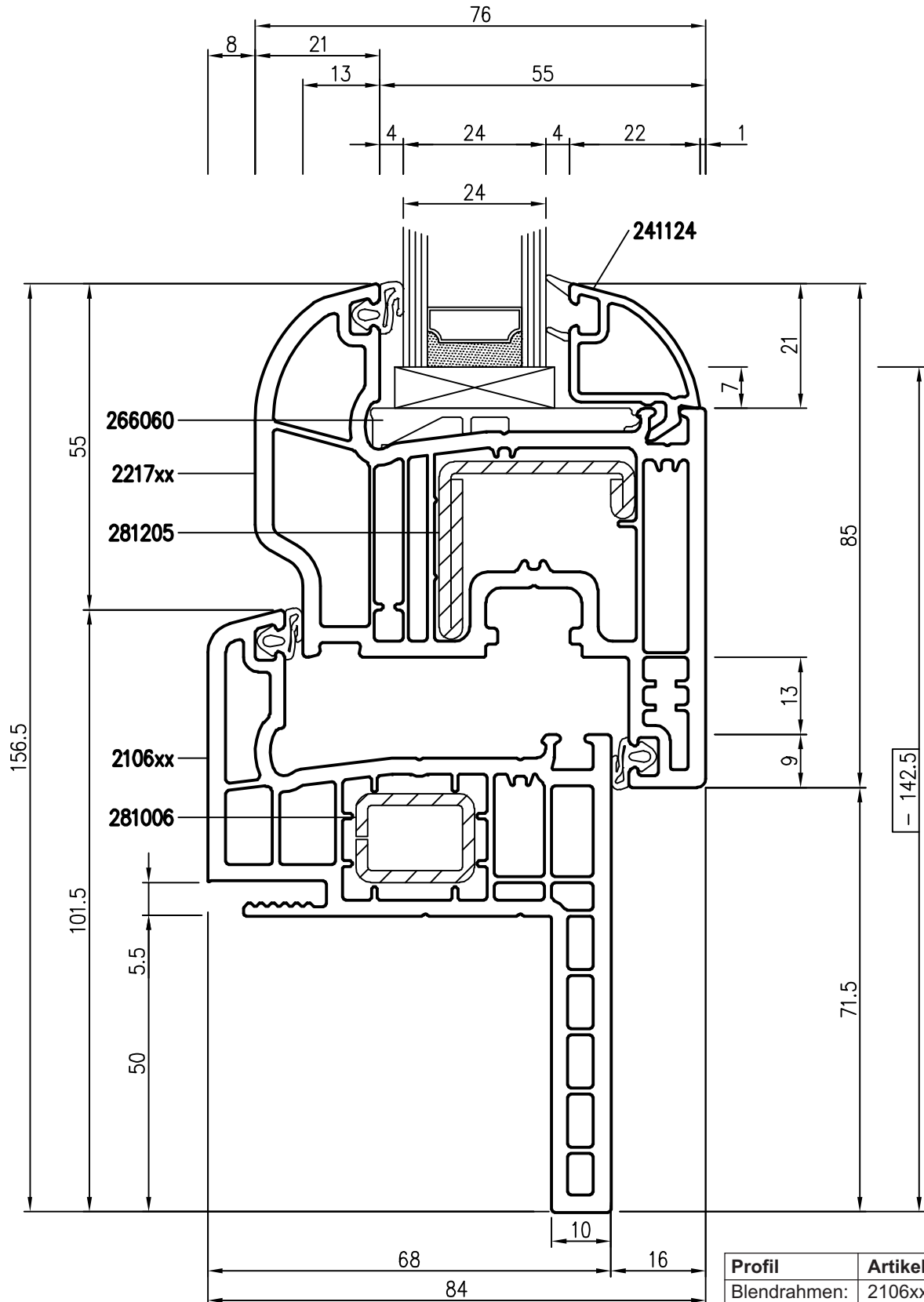

- # = Glasabzugsmaß

TD 7001 AD-010512 Rev.000 Technische Änderungen vorbehalten © ROPLASTO  
 Zeichnerische Darstellungen nicht maßstäblich

1.1.41

Profil	Artikel	Stahl
Blendrahmen:	2106xx	281006
Flügel:	2217xx	281205
Glasleiste:	241124	

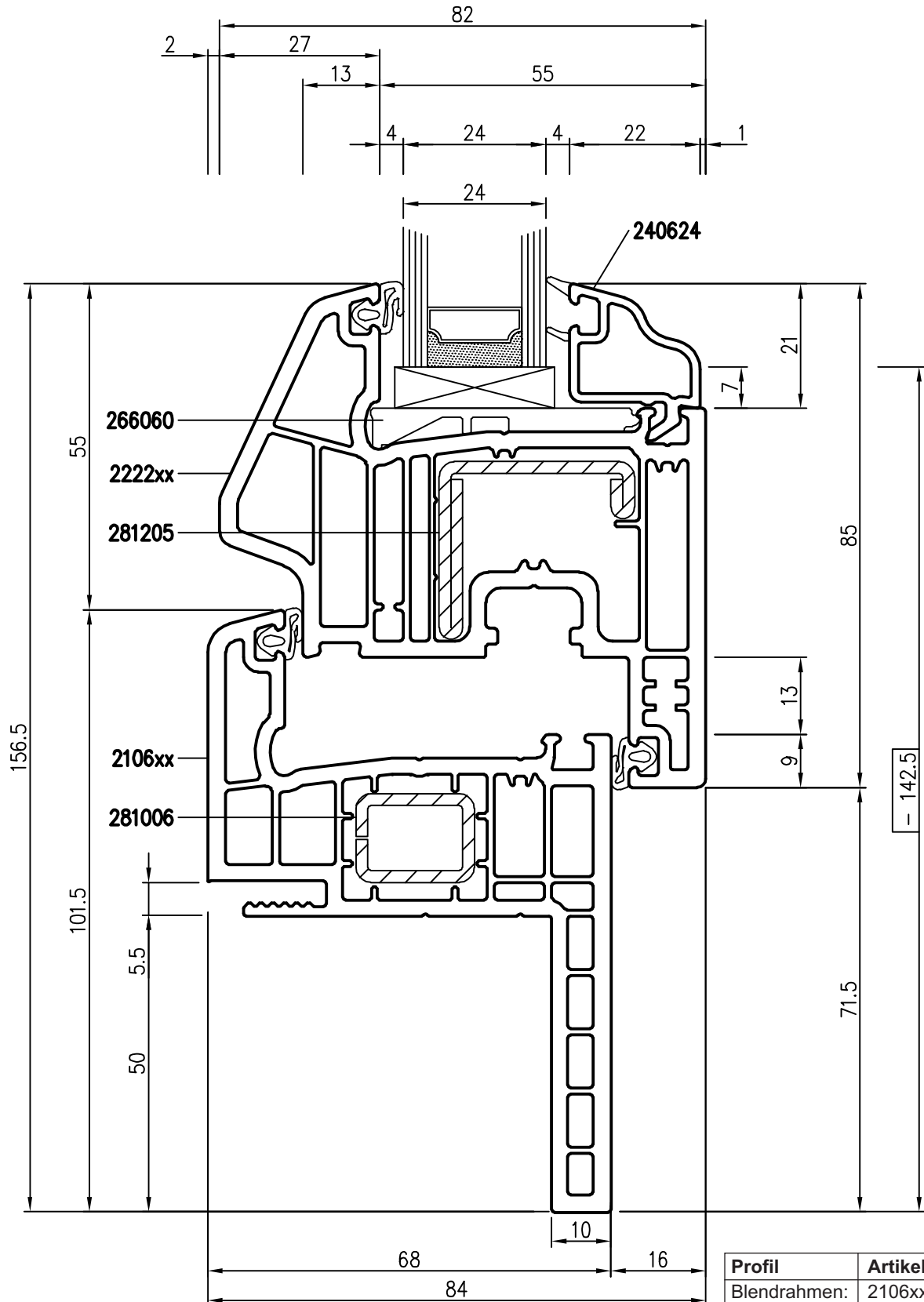

- # = Glasabzugsmaß

TD 7001 AD-010512 Rev.000 Technische Änderungen vorbehalten © ROPLASTO  
Zeichnerische Darstellungen nicht maßstäblich

1.1.42

Profil	Artikel	Stahl
Blendrahmen:	2106xx	281006
Flügel:	2222xx	281205
Glasleiste:	240624	

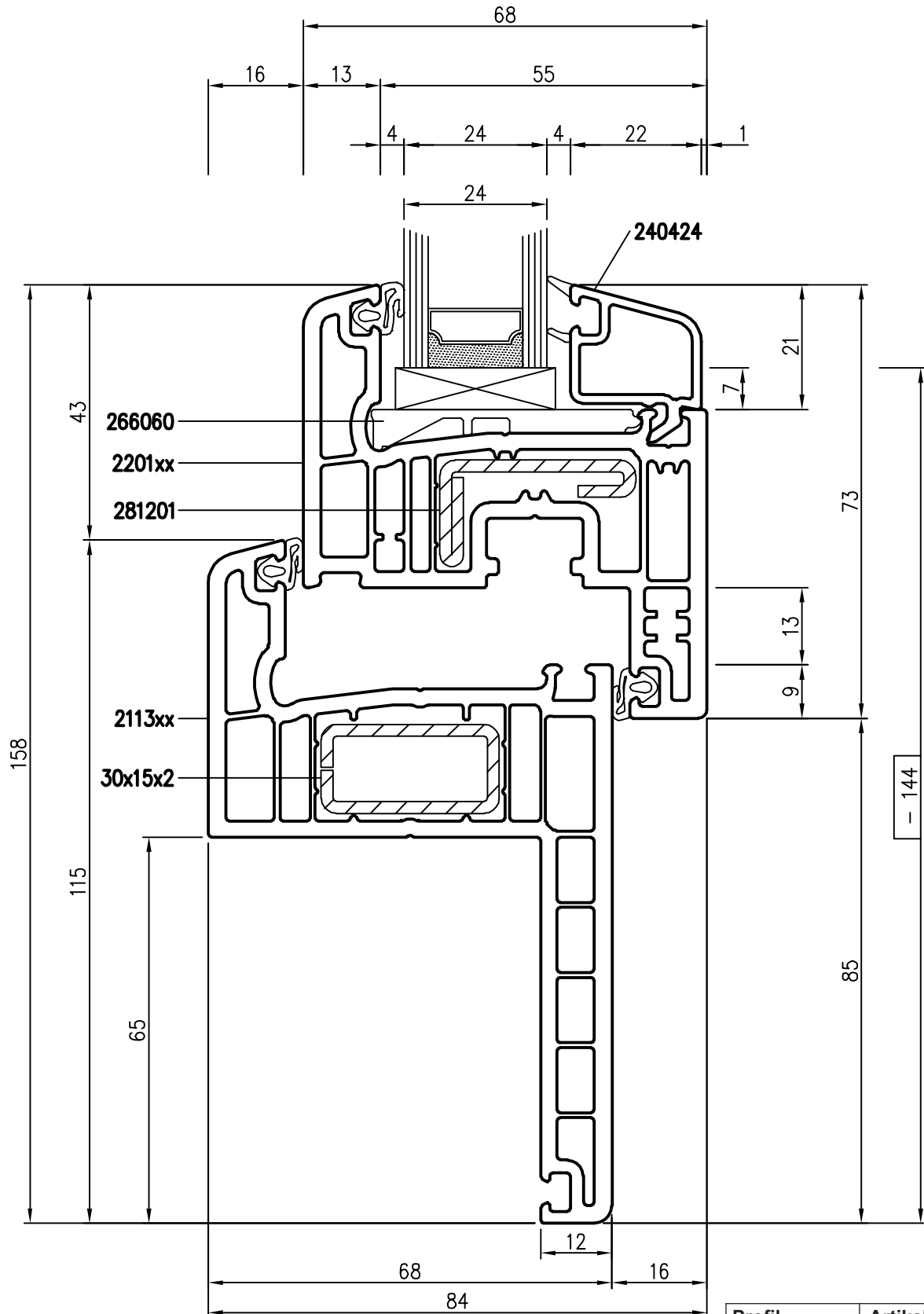

- # = Glasabzugsmaß

TD 7001 AD-010512 Rev.000 Technische Änderungen vorbehalten © ROPLASTO  
Zeichnerische Darstellungen nicht maßstäblich

1.1.43

Profil	Artikel	Stahl
Blendrahmen:	2113xx	30x15x2
Flügel:	2201xx	281201
Glasleiste:	240424	

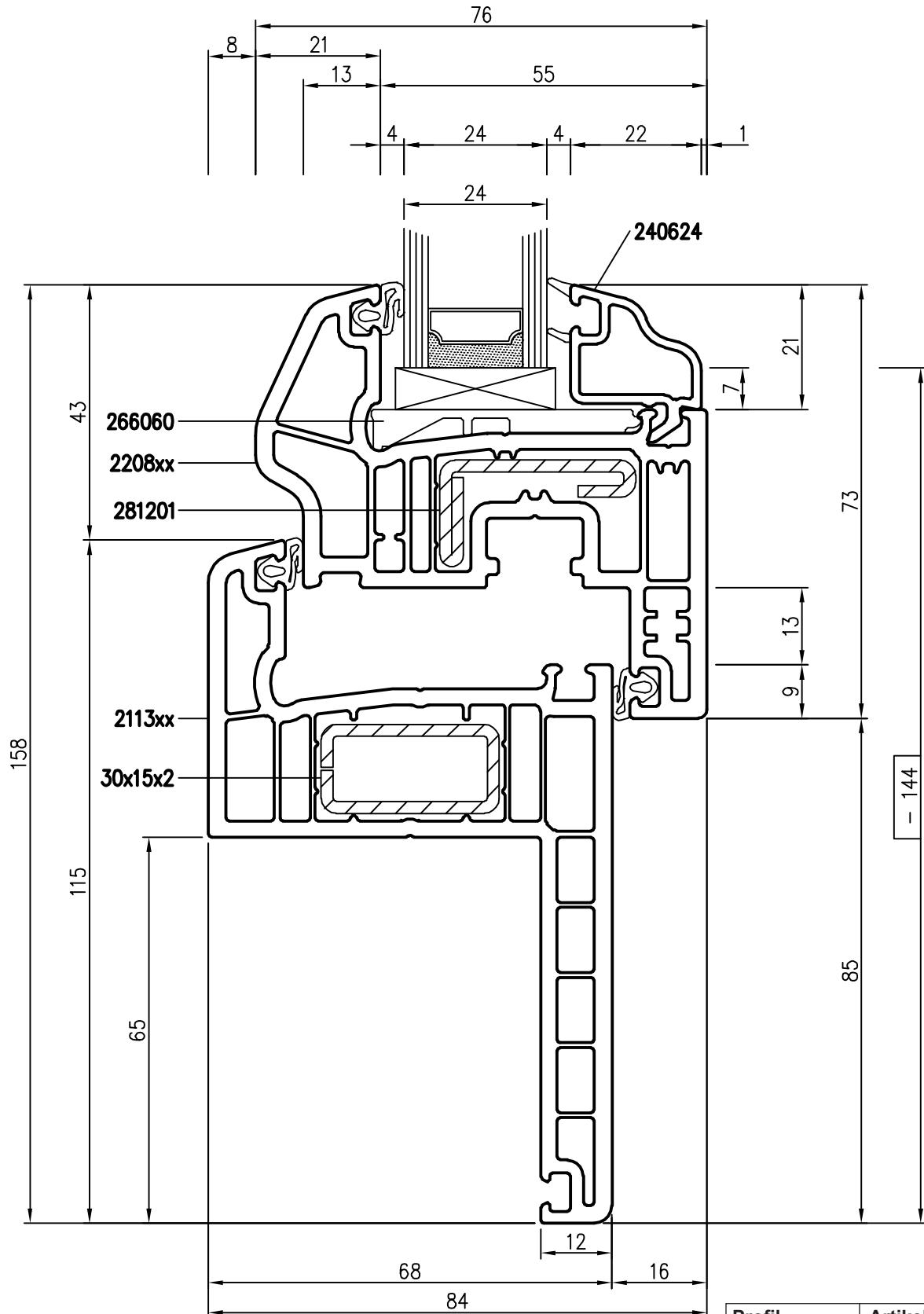

- # = Glasabzugsmaß

TD 7001 AD-010512 Rev.000 Technische Änderungen vorbehalten © ROPLASTO  
Zeichnerische Darstellungen nicht maßstäblich

1.1.44

Profil	Artikel	Stahl
Blendrahmen:	2113xx	30x15x2
Flügel:	2208xx	281201
Glasleiste:	240624	

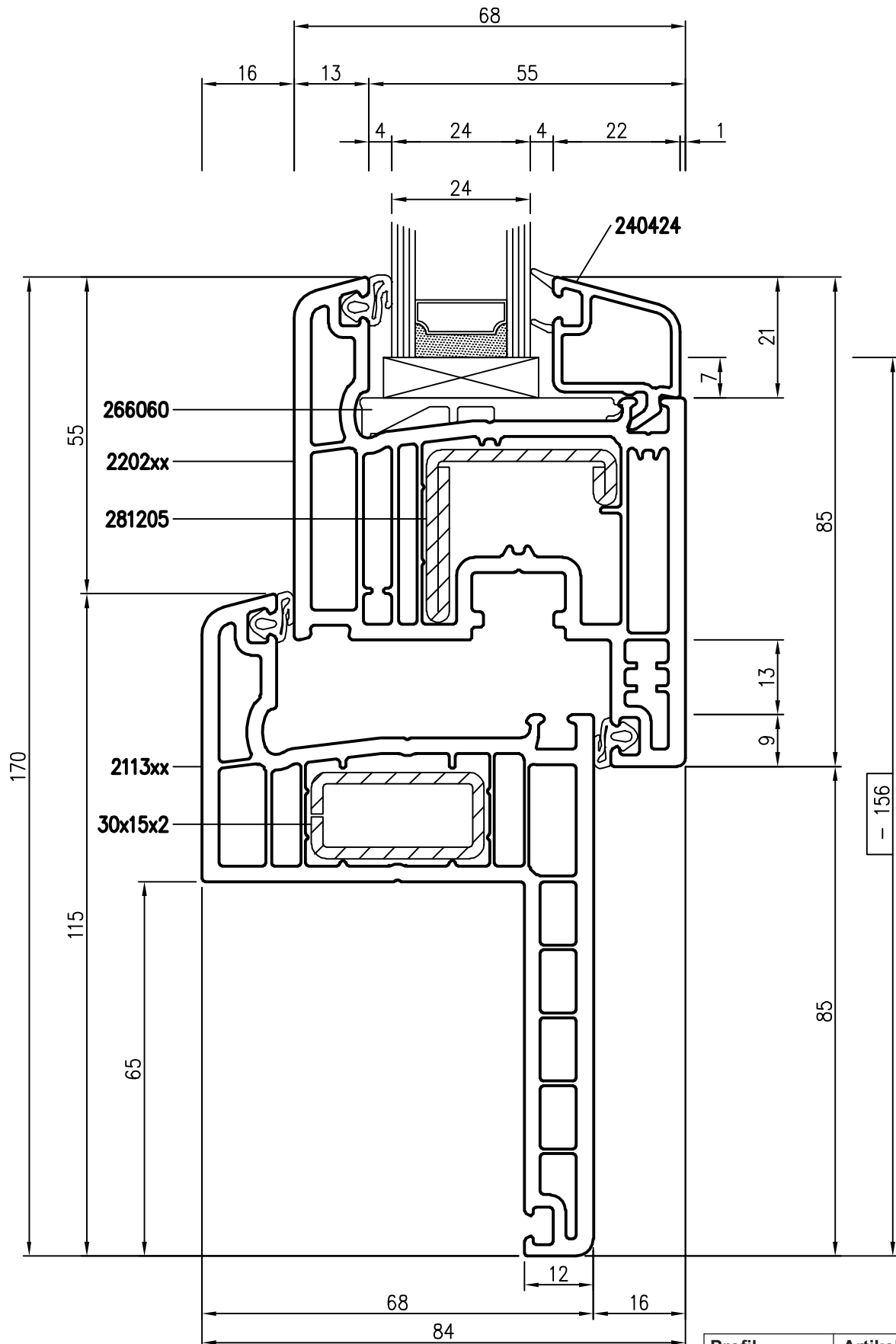

- # = Glasabzugsmaß

TD 7001 AD-010512 Rev.000 Technische Änderungen vorbehalten © ROPLASTO  
 Zeichnerische Darstellungen nicht maßstäblich

1.1.45

Profil	Artikel	Stahl
Blendrahmen:	2113xx	30x15x2
Flügel:	2202xx	281205
Glasleiste:	240424	



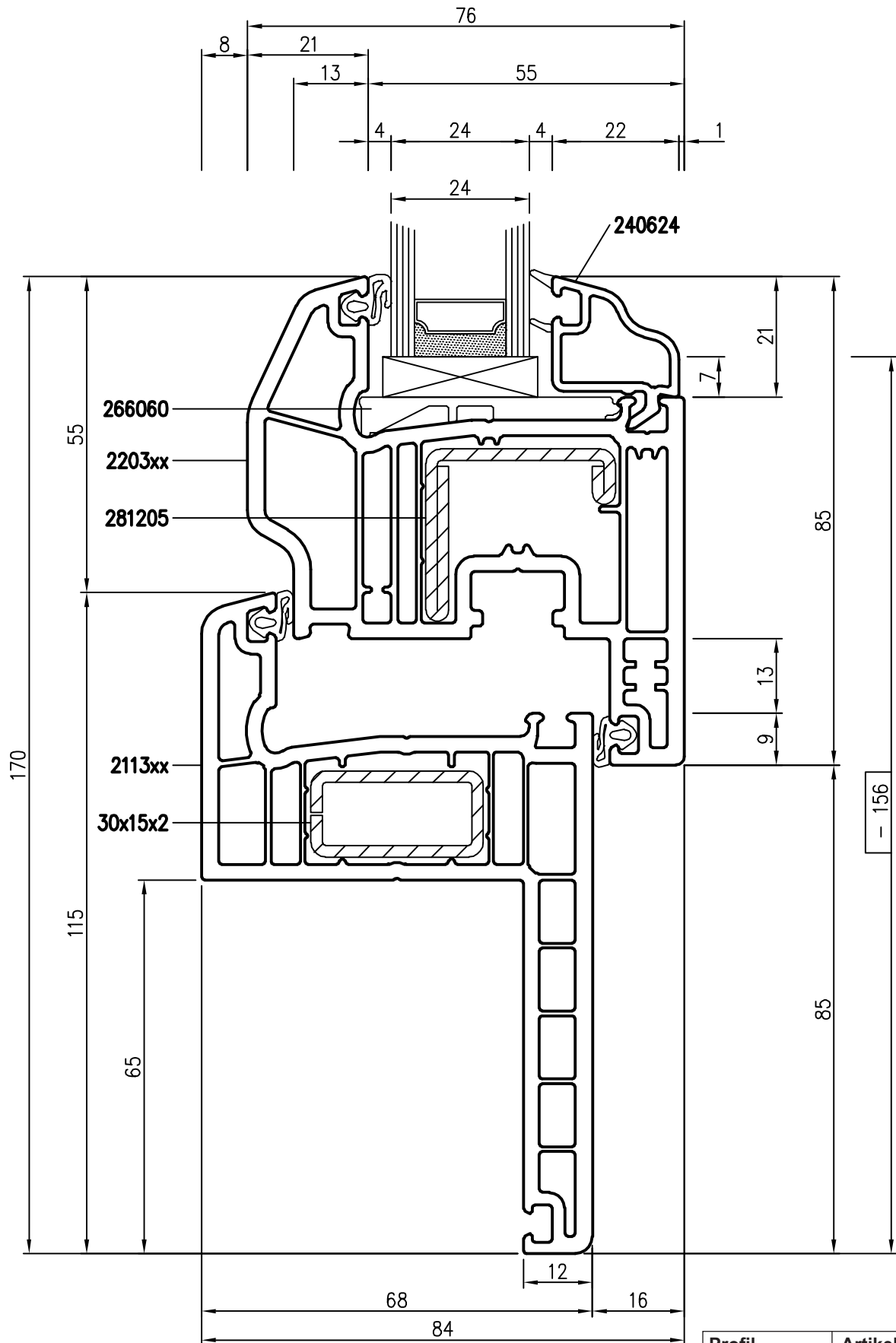

- # = Glasabzugsmaß

TD 7001 AD-010512 Rev.000 Technische Änderungen vorbehalten © ROPLASTO  
 Zeichnerische Darstellungen nicht maßstäblich

1.1.46

Profil	Artikel	Stahl
Blendrahmen:	2113xx	30x15x2
Flügel:	2203xx	281205
Glasleiste:	240624	

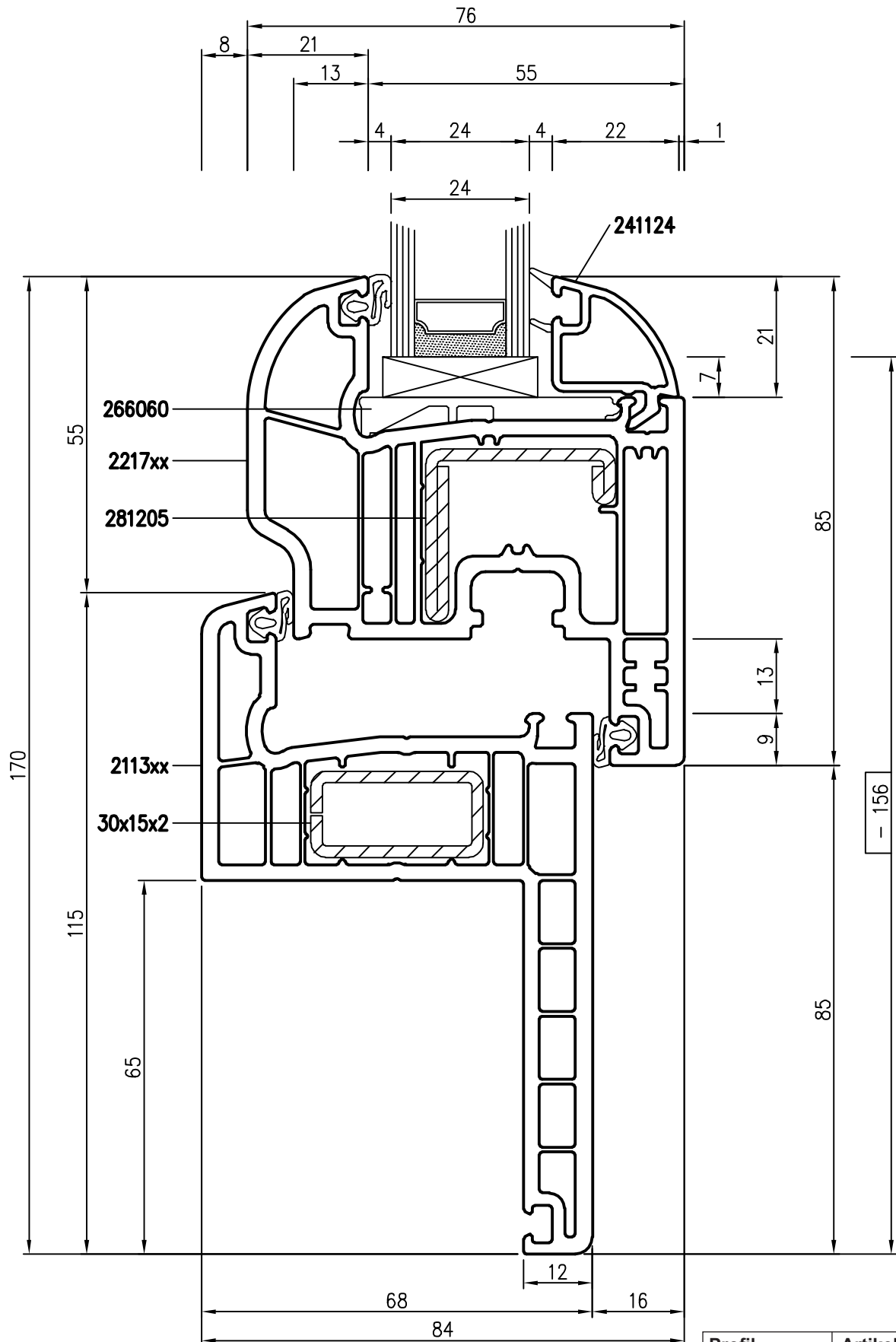

- # = Glasabzugsmaß

TD 7001 AD-010512 Rev.000 Technische Änderungen vorbehalten © ROPLASTO  
 Zeichnerische Darstellungen nicht maßstäblich

1.1.47

Profil	Artikel	Stahl
Blendrahmen:	2113xx	30x15x2
Flügel:	2217xx	281205
Glasleiste:	241124	

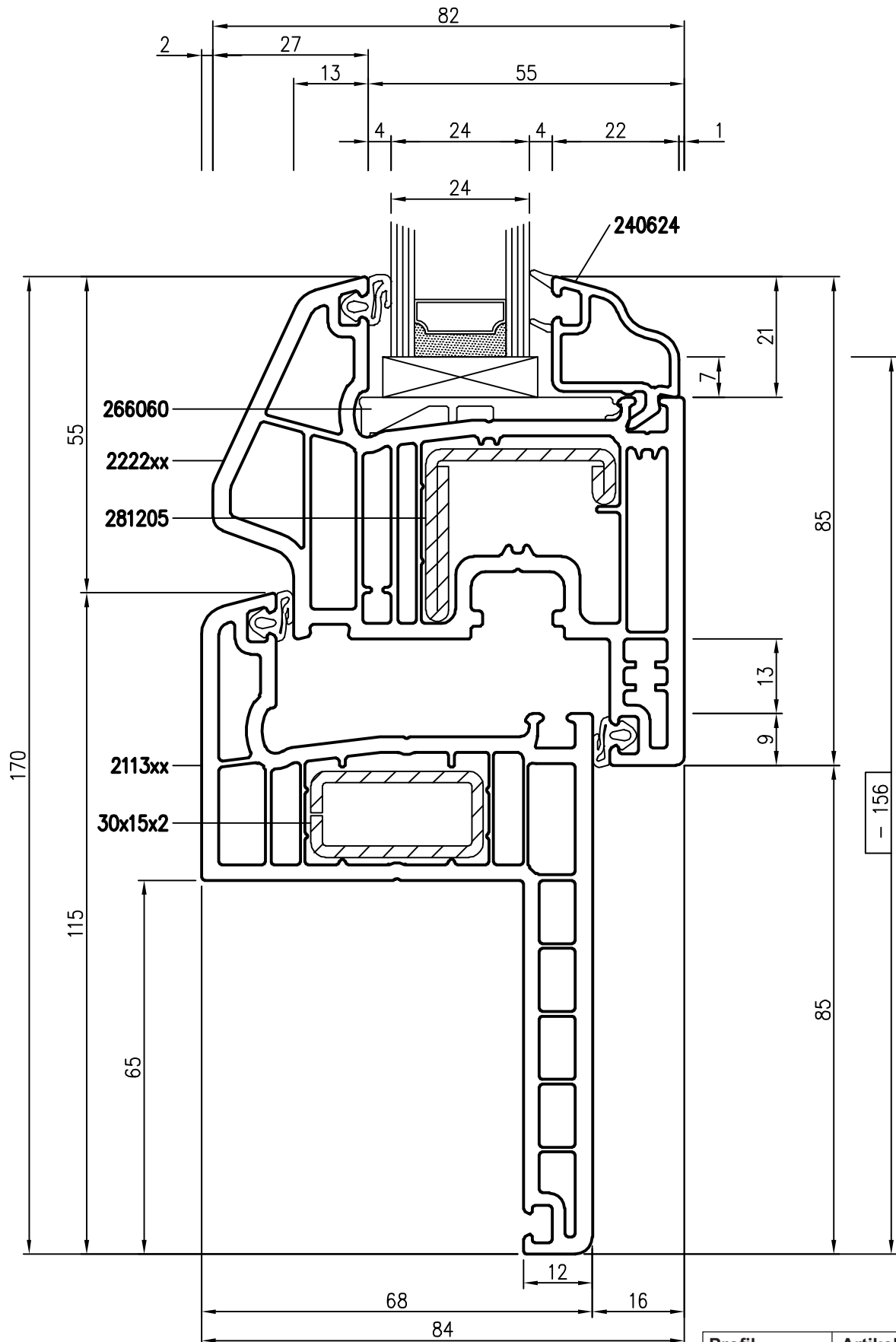

- # = Glasabzugsmaß

TD 7001 AD-010512 Rev.000 Technische Änderungen vorbehalten © ROPLASTO  
 Zeichnerische Darstellungen nicht maßstäblich

1.1.48

Profil	Artikel	Stahl
Blendrahmen:	2113xx	30x15x2
Flügel:	2222xx	281205
Glasleiste:	240624	

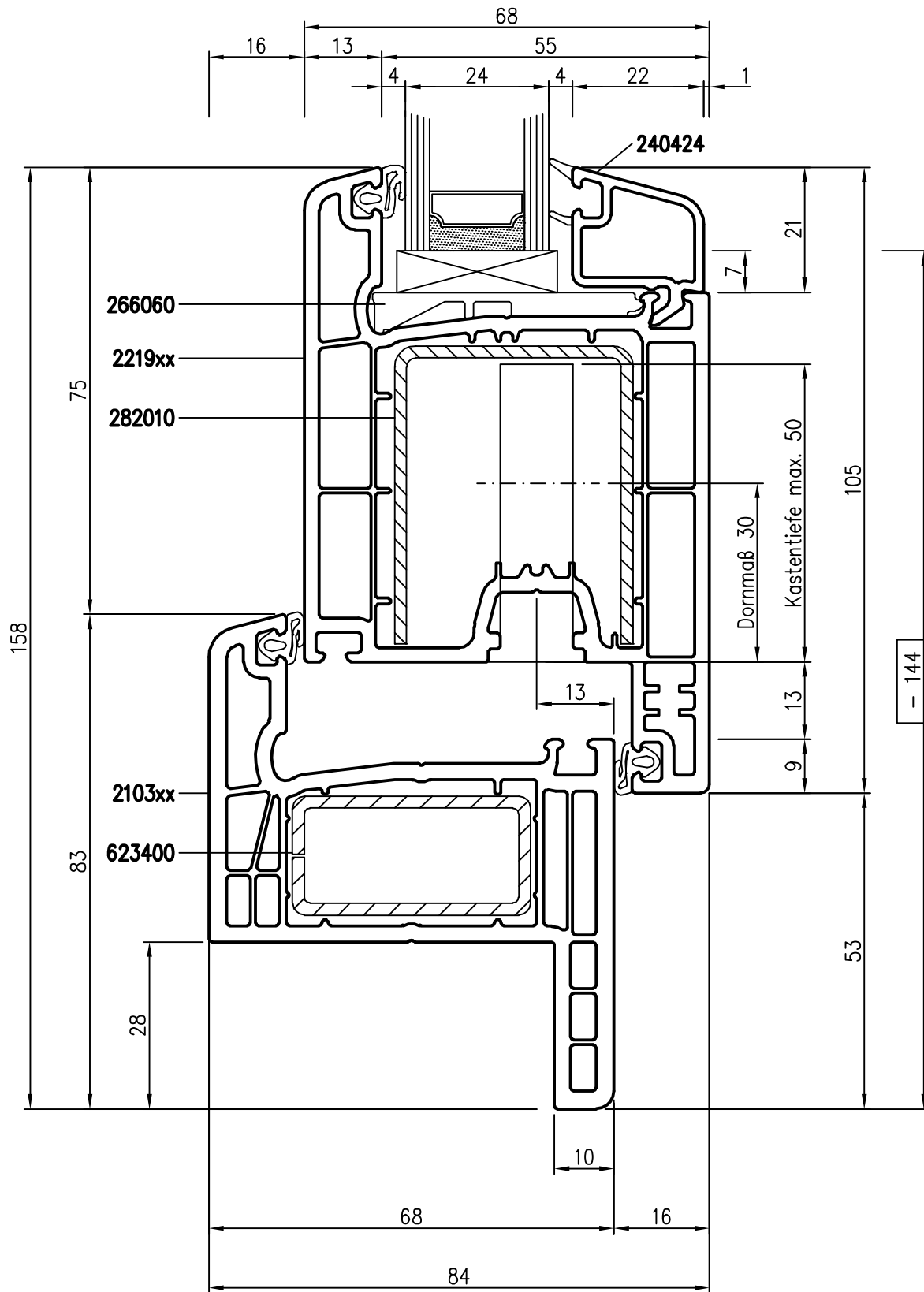

- # = Glasabzugsmaß

TD 7001 AD-010512 Rev.000 Technische Änderungen vorbehalten © ROPLASTO  
 Zeichnerische Darstellungen nicht maßstäblich

1.1.1.47

Profil	Artikel	Stahl
Blendrahmen:	2103xx	623400
Flügel:	2219xx	282010
Glasleiste:	240424	

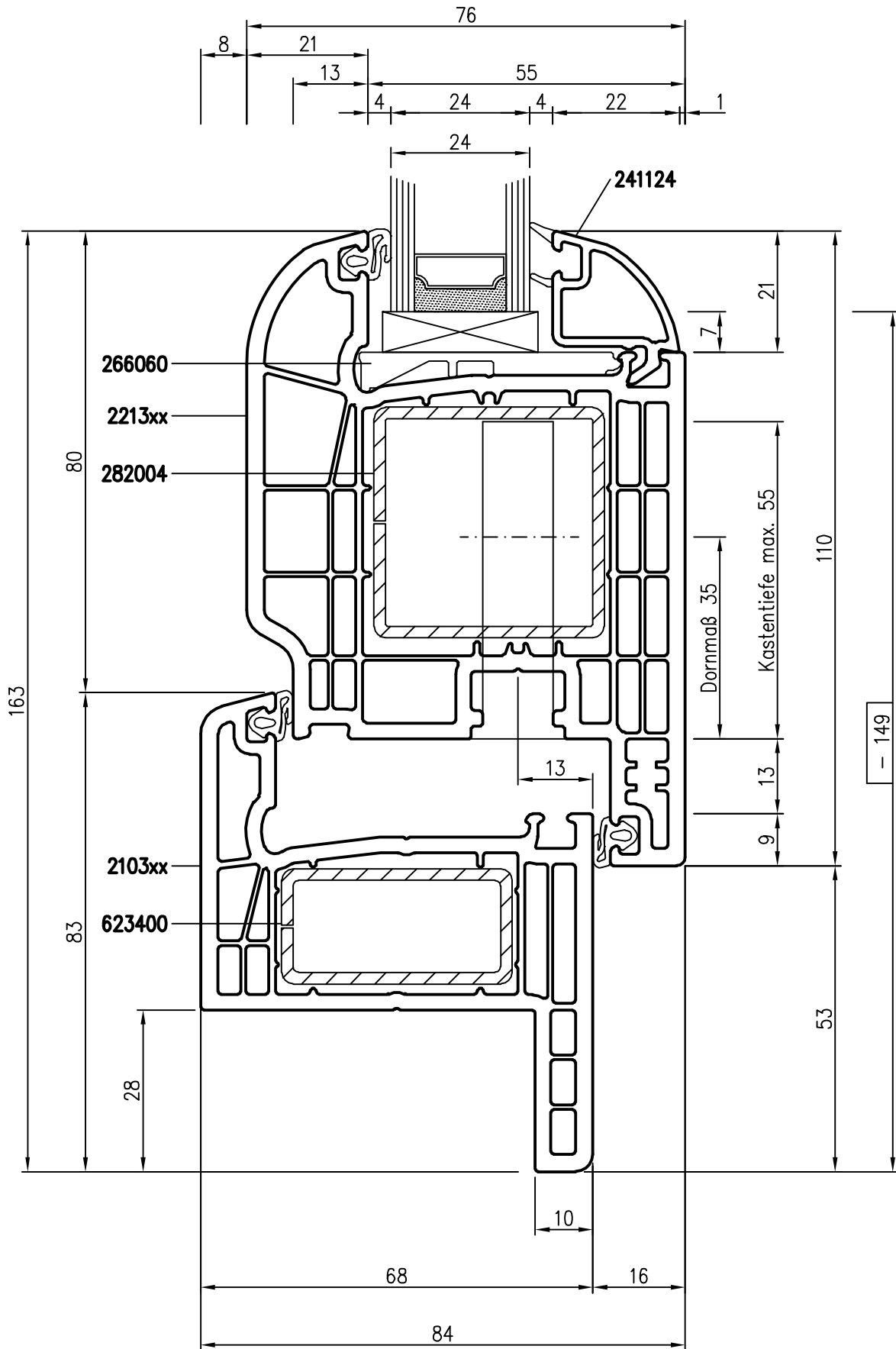

- # = Glasabzugsmaß

TD 7001 AD-010512 Rev.000 Technische Änderungen vorbehalten © ROPLASTO  
 Zeichnerische Darstellungen nicht maßstäblich

1.1.1.48

Profil	Artikel	Stahl
Blendrahmen:	2103xx	623400
Flügel:	2213xx	282004
Glasleiste:	241124	

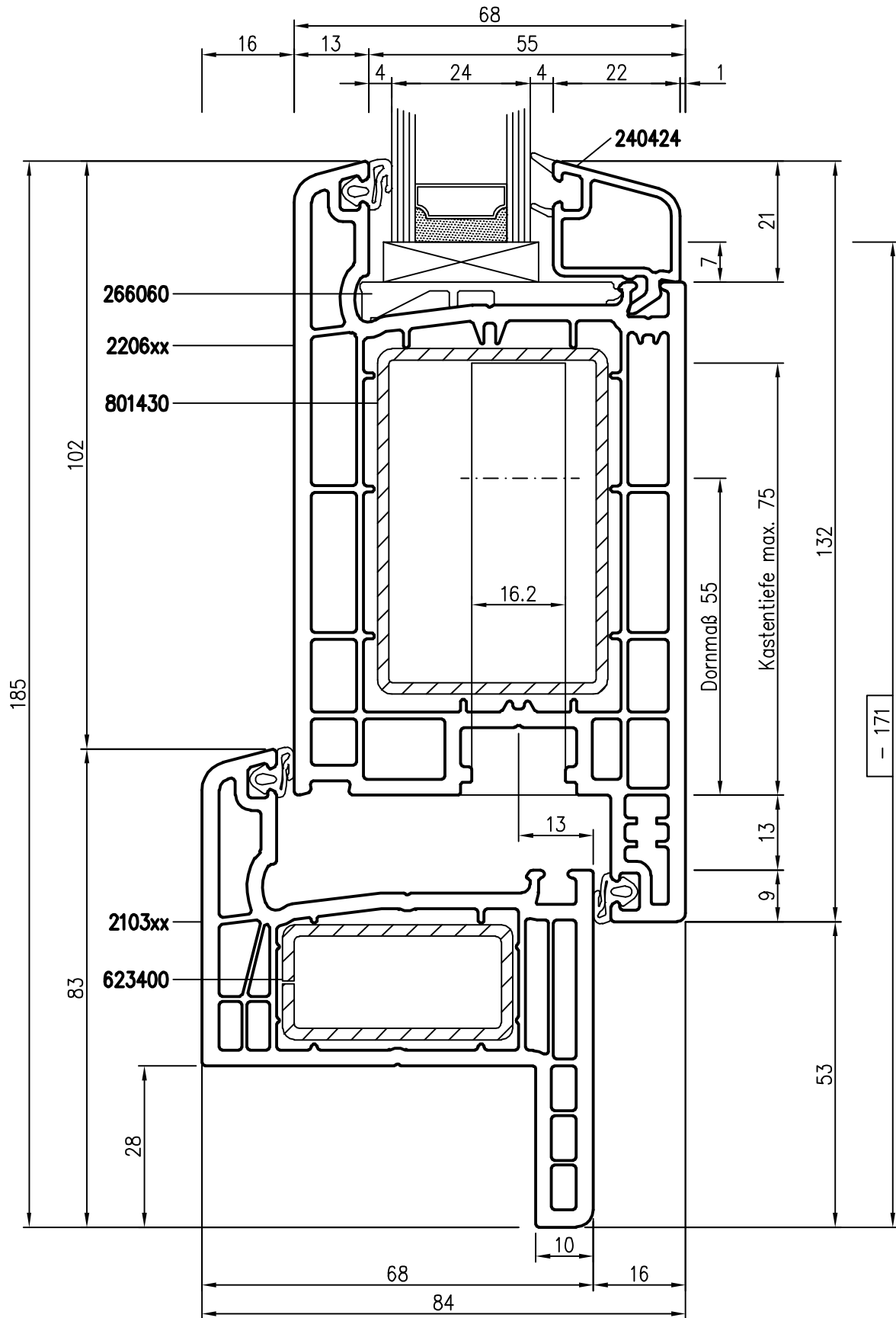

- # = Glasabzugsmaß

TD 7001 AD-010512 Rev.000 Technische Änderungen vorbehalten © ROPLASTO  
 Zeichnerische Darstellungen nicht maßstäblich

1.1.1.49

Profil	Artikel	Stahl
Blendrahmen:	2103xx	623400
Flügel:	2204xx	623310
Glasleiste:	240424	

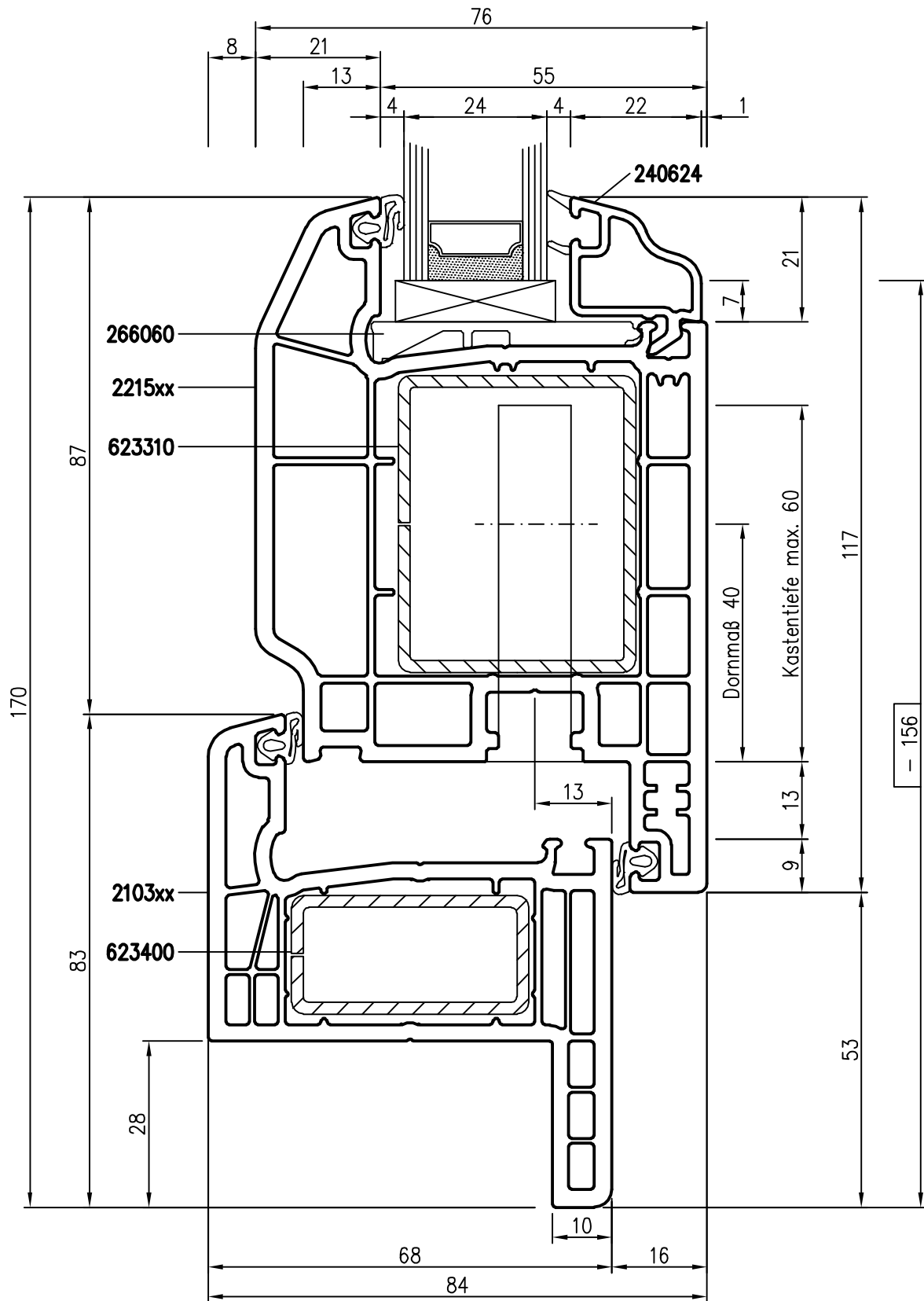

- # = Glasabzugsmaß

TD 7001 AD-010512 Rev.000 Technische Änderungen vorbehalten © ROPLASTO  
 Zeichnerische Darstellungen nicht maßstäblich

1.1.1.50

Profil	Artikel	Stahl
Blendrahmen:	2103xx	623400
Flügel:	2215xx	623310
Glasleiste:	240624	

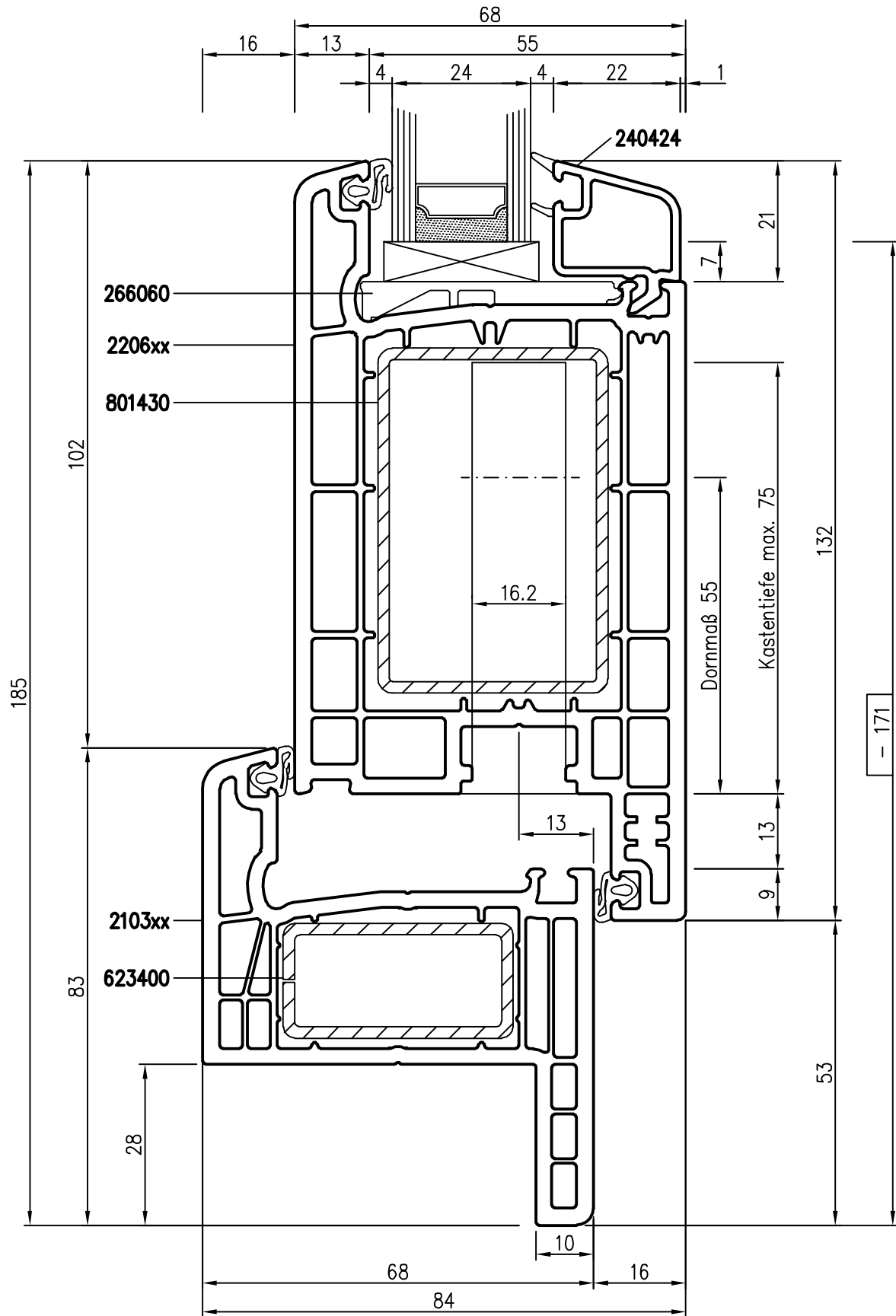

- # = Glasabzugsmaß

TD 7001 AD-010512 Rev.000 Technische Änderungen vorbehalten © ROPLASTO  
 Zeichnerische Darstellungen nicht maßstäblich

1.1.1.51

Profil	Artikel	Stahl
Blendrahmen:	2103xx	623400
Flügel:	2206xx	801430
Glasleiste:	240424	



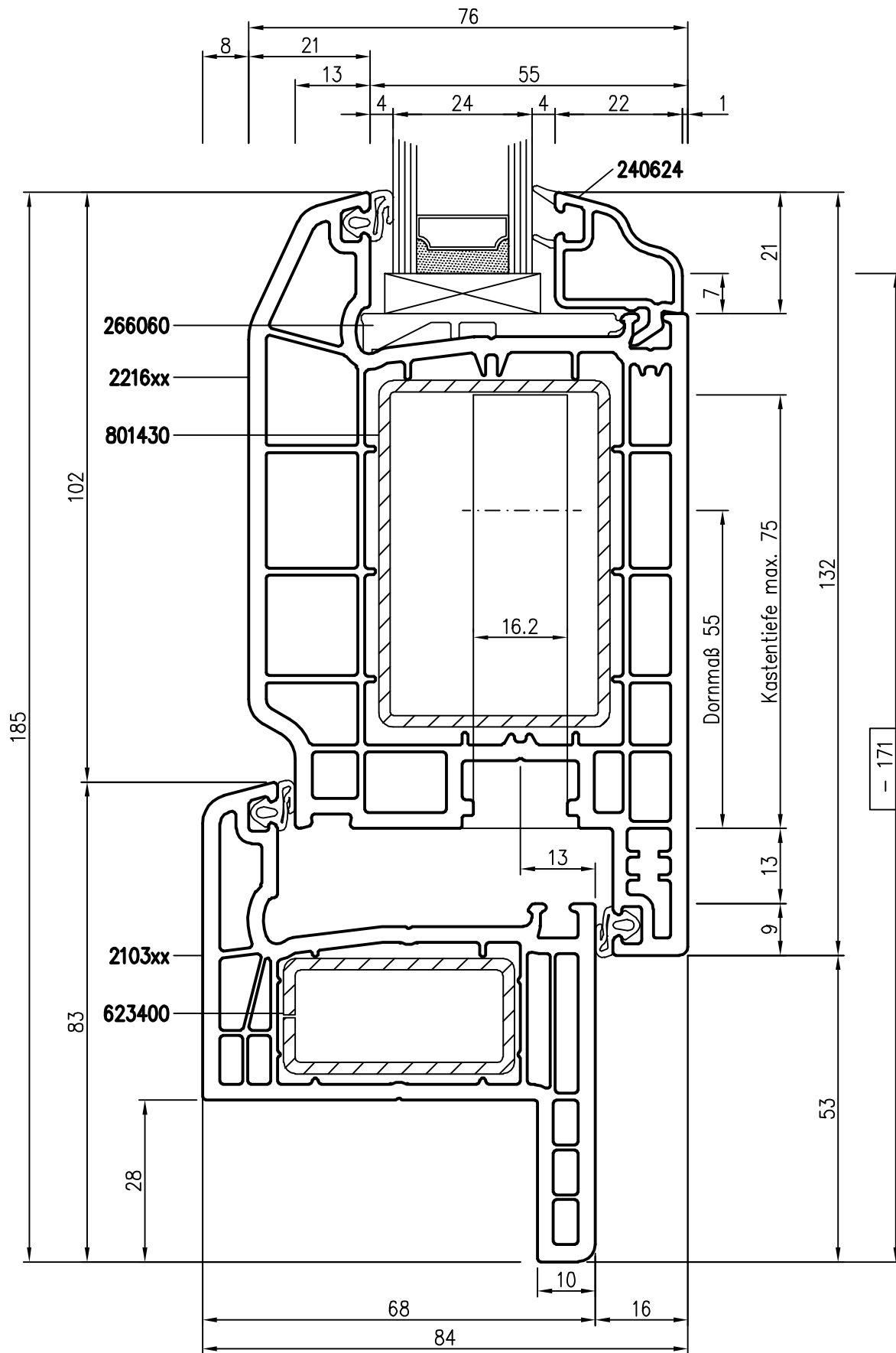

- # = Glasabzugsmaß

TD 7001 AD-010512 Rev.000 Technische Änderungen vorbehalten © ROPLASTO  
 Zeichnerische Darstellungen nicht maßstäblich

1.1.1.52

Profil	Artikel	Stahl
Blendrahmen:	2103xx	623400
Flügel:	2216xx	801430
Glasleiste:	240624	

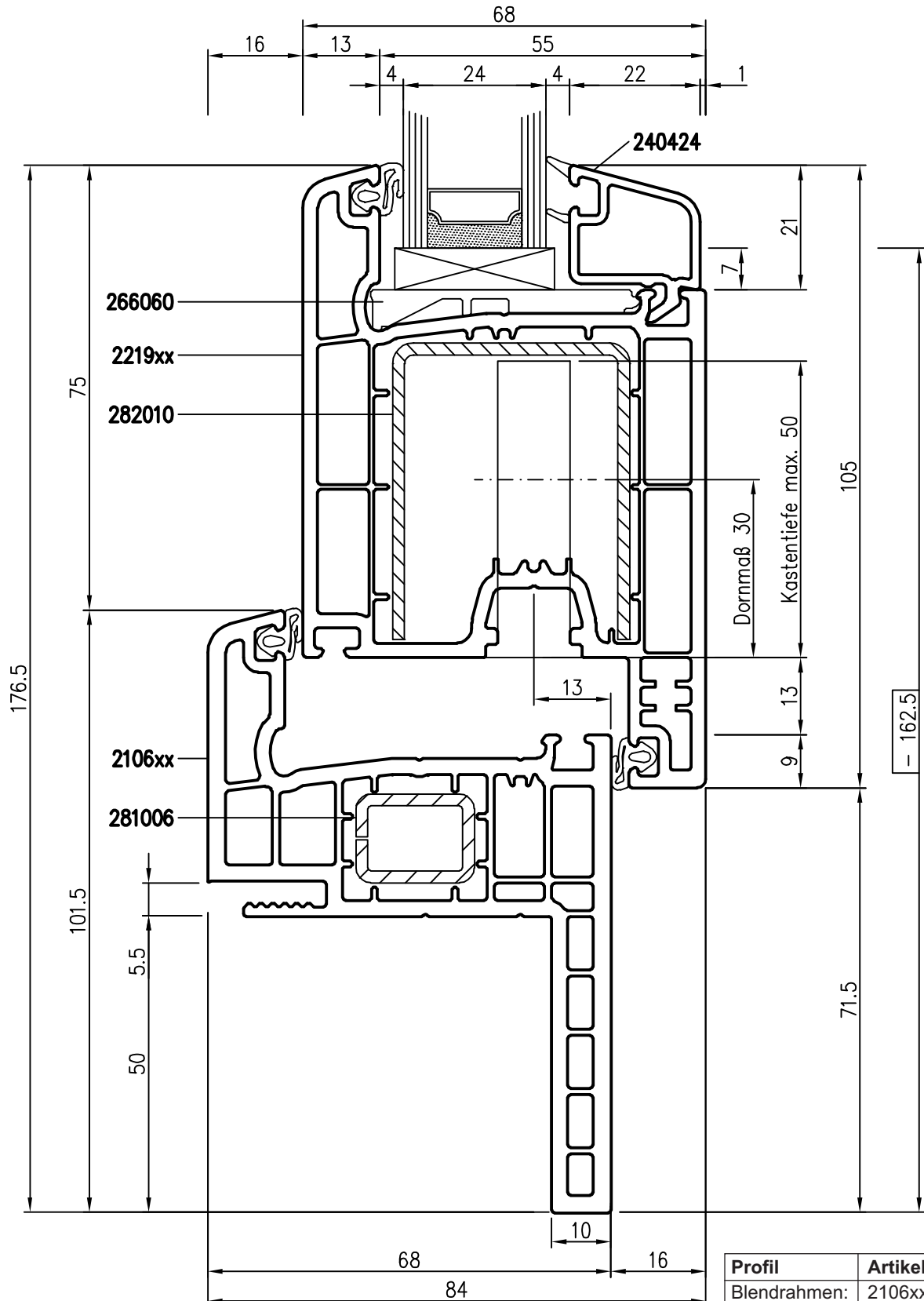

- # = Glasabzugsmaß

TD 7001 AD-010512 Rev.000 Technische Änderungen vorbehalten © ROPLASTO  
 Zeichnerische Darstellungen nicht maßstäblich

1.1.1.53

Profil	Artikel	Stahl
Blendrahmen:	2106xx	281006
Flügel:	2219xx	282010
Glasleiste:	240424	

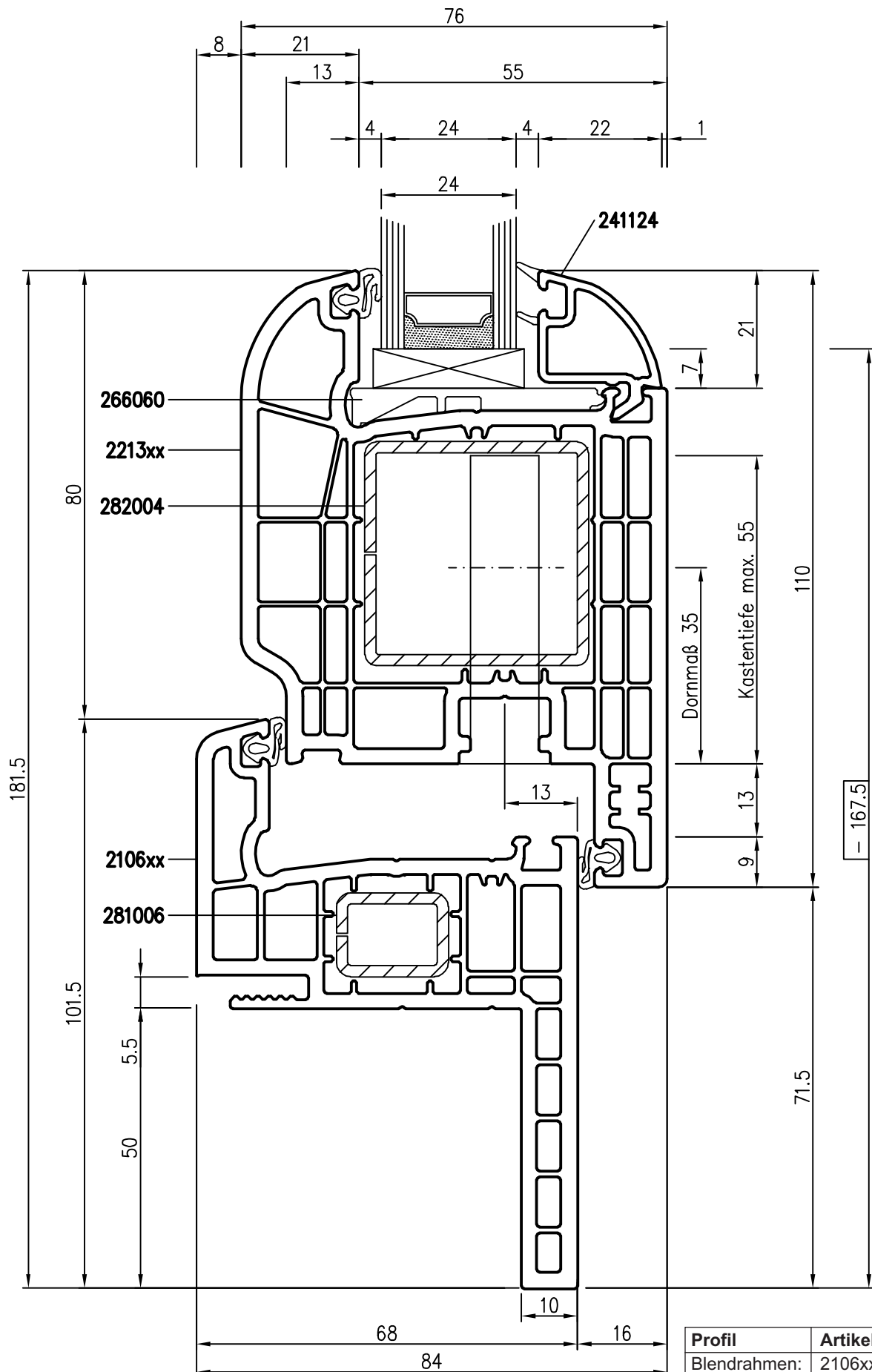

- # = Glasabzugsmaß

TD 7001 AD-010512 Rev.000 Technische Änderungen vorbehalten © ROPLASTO  
 Zeichnerische Darstellungen nicht maßstäblich

1.1.1.54

Profil	Artikel	Stahl
Blendrahmen:	2106xx	281006
Flügel:	2213xx	282004
Glasleiste:	241124	

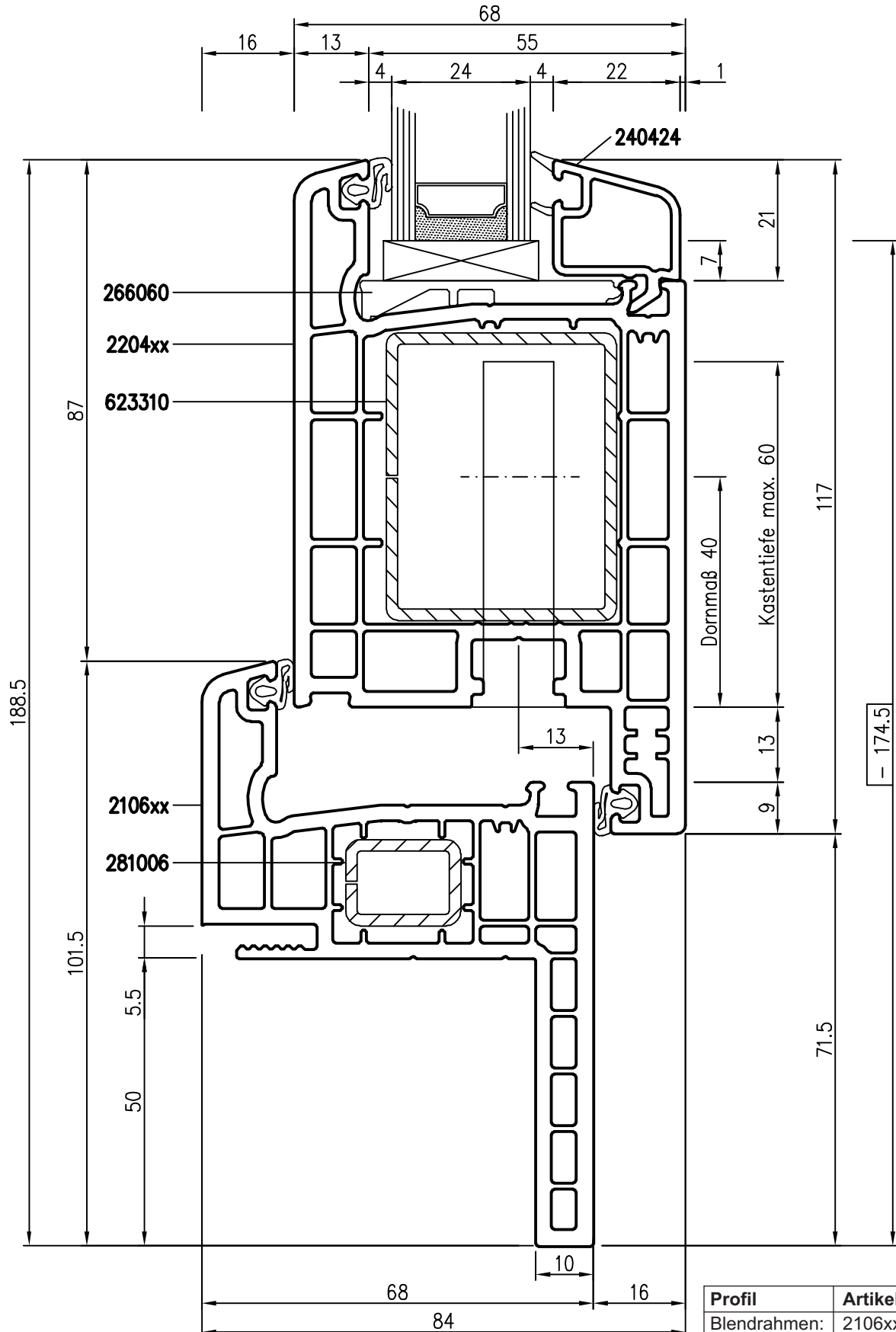

- # = Glasabzugsmaß

TD 7001 AD-010512 Rev.000 Technische Änderungen vorbehalten © ROPLASTO  
 Zeichnerische Darstellungen nicht maßstäblich

1.1.1.55

Profil	Artikel	Stahl
Blendrahmen:	2106xx	281006
Flügel:	2204xx	623310
Glasleiste:	240424	

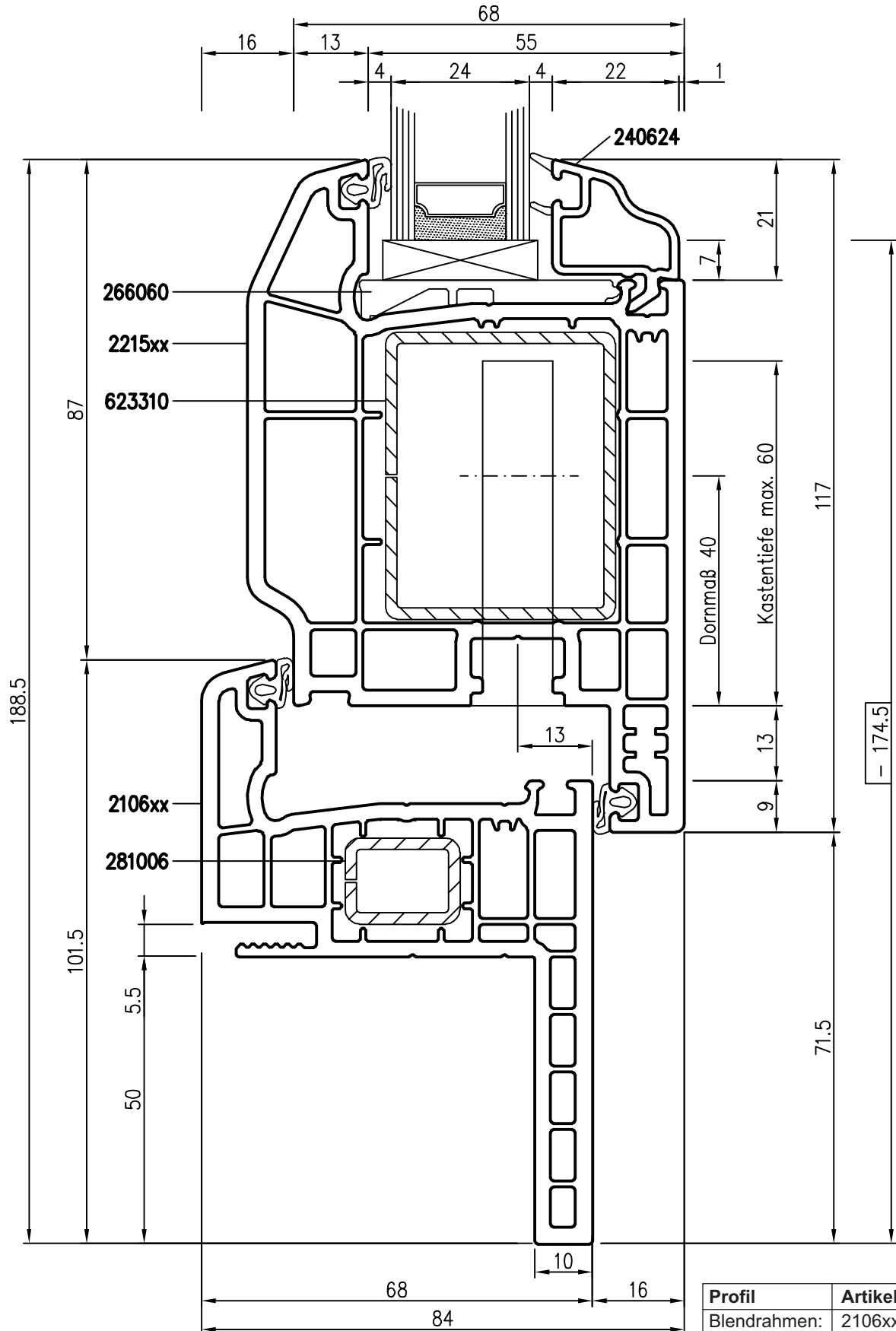

- # = Glasabzugsmaß

TD 7001 AD-010512 Rev.000 Technische Änderungen vorbehalten © ROPLASTO  
 Zeichnerische Darstellungen nicht maßstäblich

1.1.1.56

Profil	Artikel	Stahl
Blendrahmen:	2106xx	281006
Flügel:	2215xx	623310
Glasleiste:	240624	

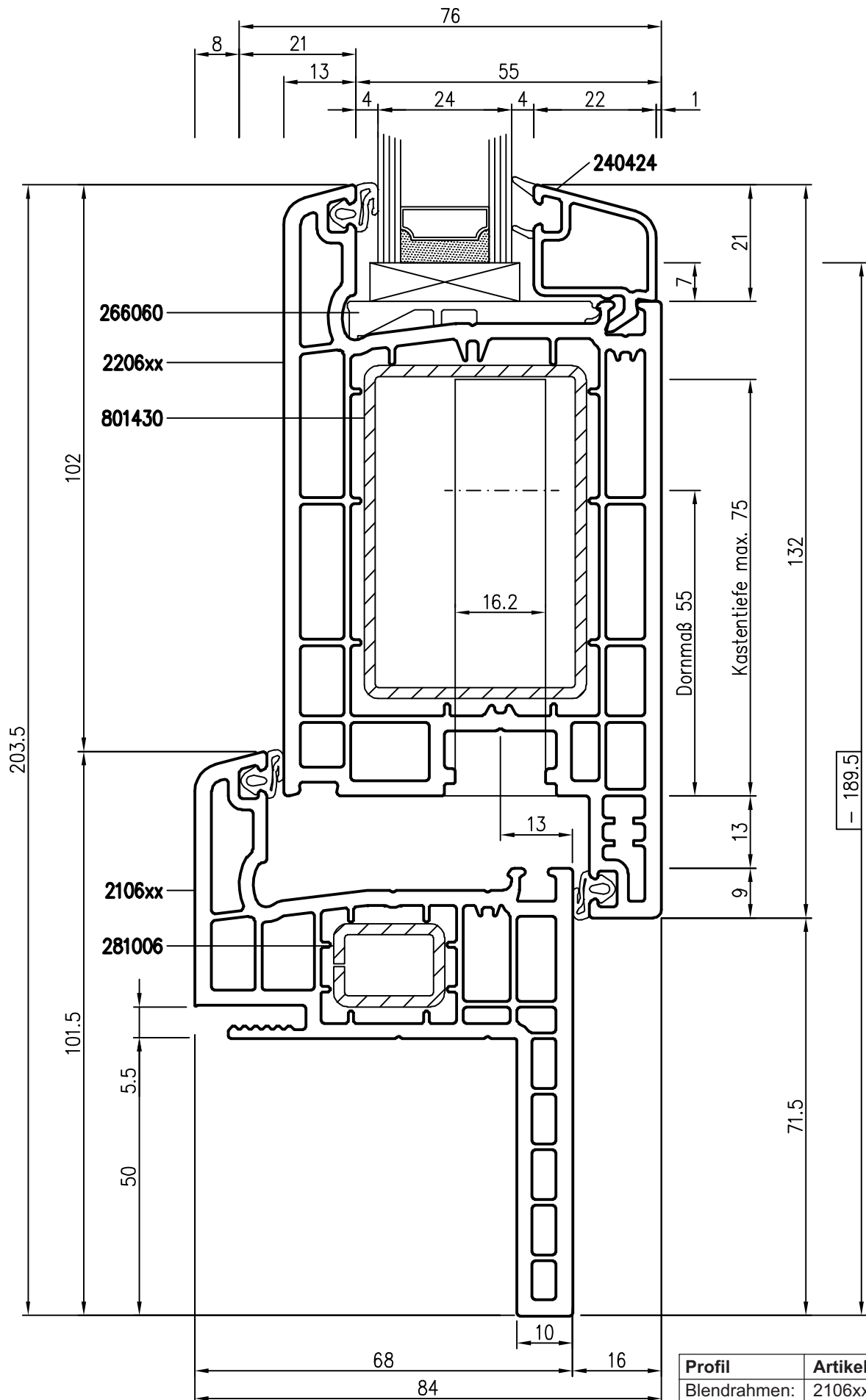

- # = Glasabzugsmaß

TD 7001 AD-010512 Rev.000 Technische Änderungen vorbehalten © ROPLASTO  
 Zeichnerische Darstellungen nicht maßstäblich

1.1.1.57

Profil	Artikel	Stahl
Blendrahmen:	2106xx	281006
Flügel:	2206xx	801430
Glasleiste:	240424	

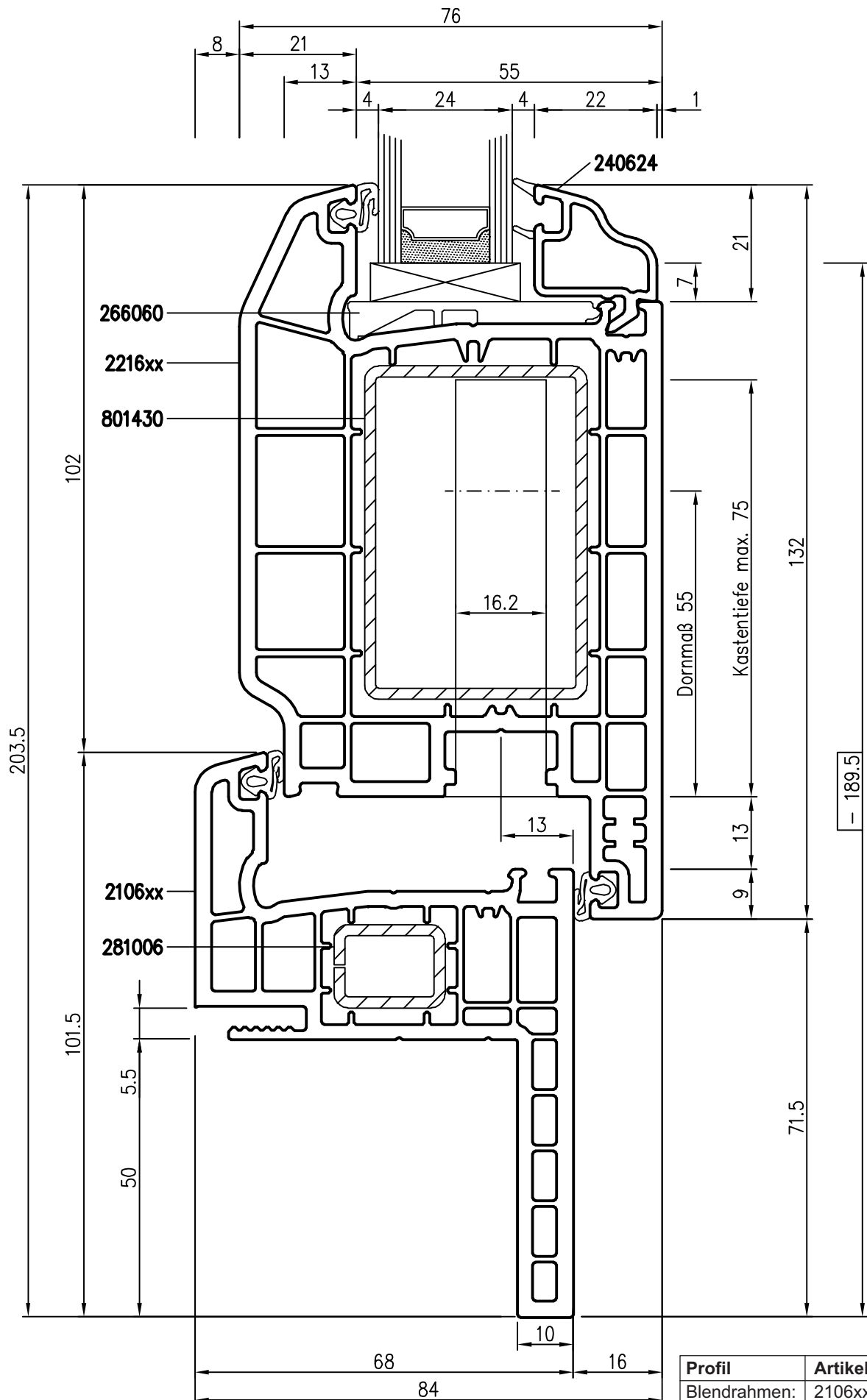

- # = Glasabzugsmaß

TD 7001 AD-010512 Rev.000 Technische Änderungen vorbehalten © ROPLASTO  
 Zeichnerische Darstellungen nicht maßstäblich

1.1.1.58

Profil	Artikel	Stahl
Blendrahmen:	2106xx	281006
Flügel:	2216xx	801430
Glasleiste:	240624	

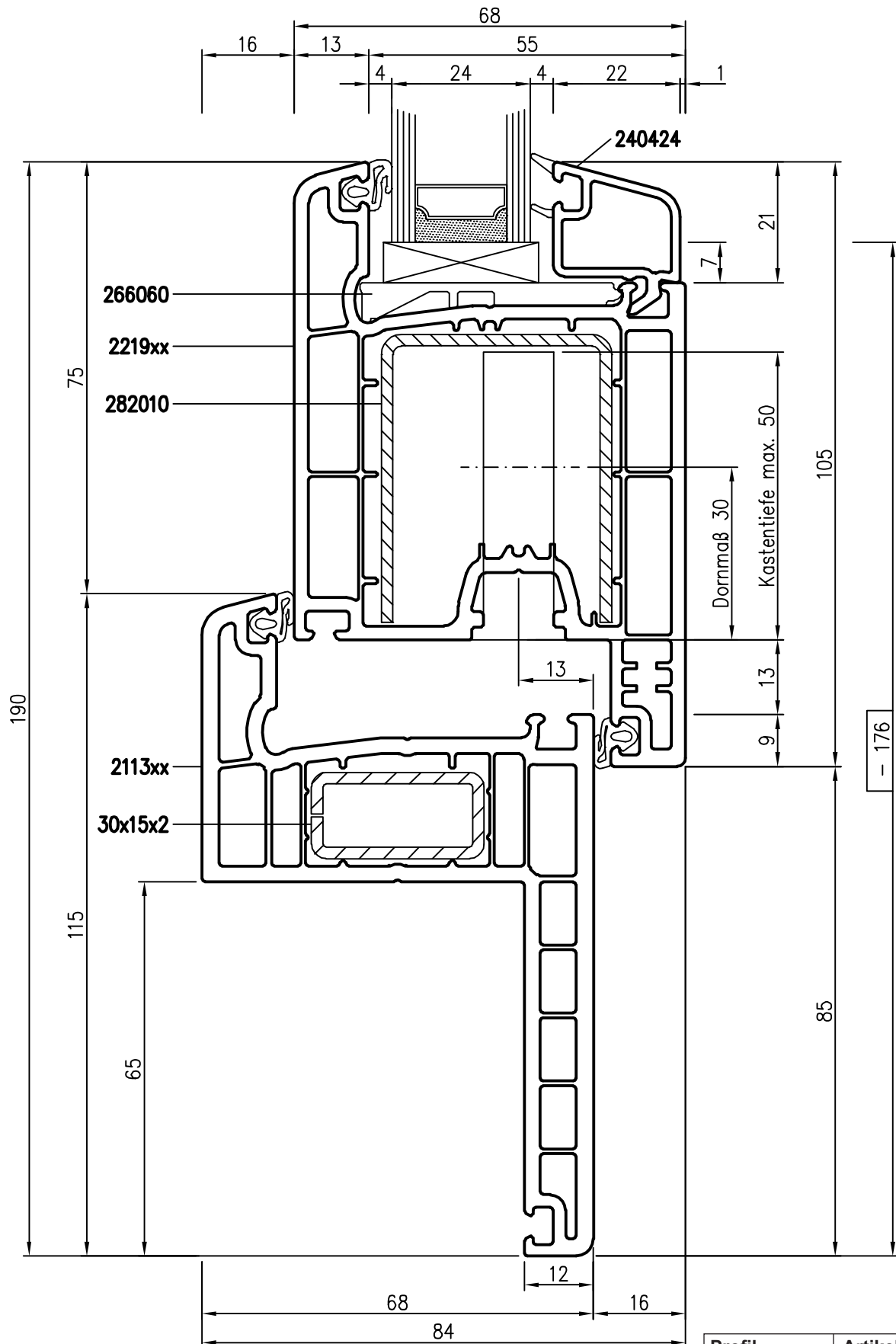

- # = Glasabzugsmaß

TD 7001 AD-010512 Rev.000 Technische Änderungen vorbehalten © ROPLASTO  
 Zeichnerische Darstellungen nicht maßstäblich

1.1.1.59

Profil	Artikel	Stahl
Blendrahmen:	2113xx	30x15x2
Flügel:	2219xx	282010
Glasleiste:	240424	



Blendrahmen/Tür-Flügel-Kombinationen

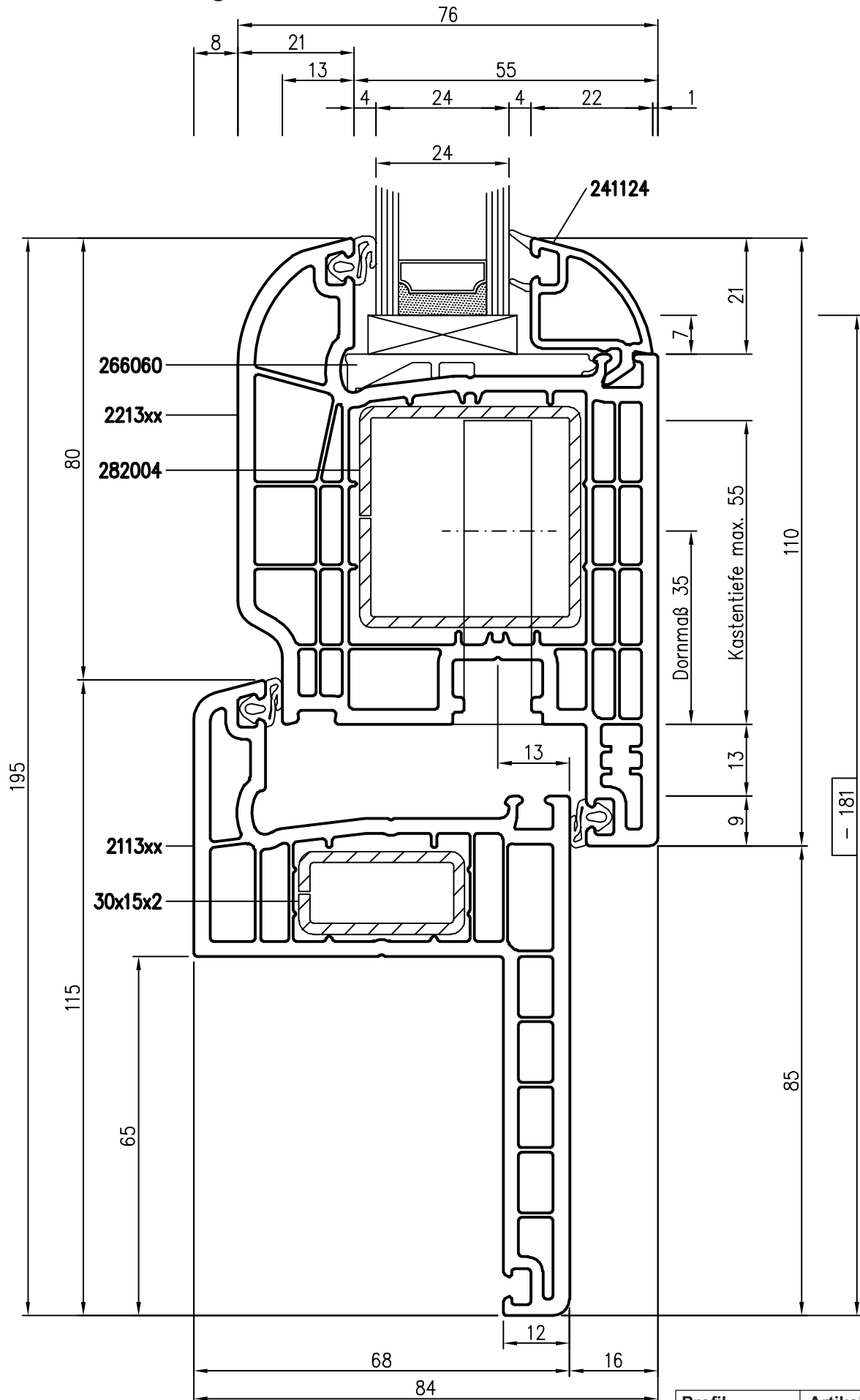

- # = Glasabzugsmaß

Profil	Artikel	Stahl
Blendrahmen:	2113xx	30x15x2
Flügel:	2213xx	282004
Glasleiste:	241124	

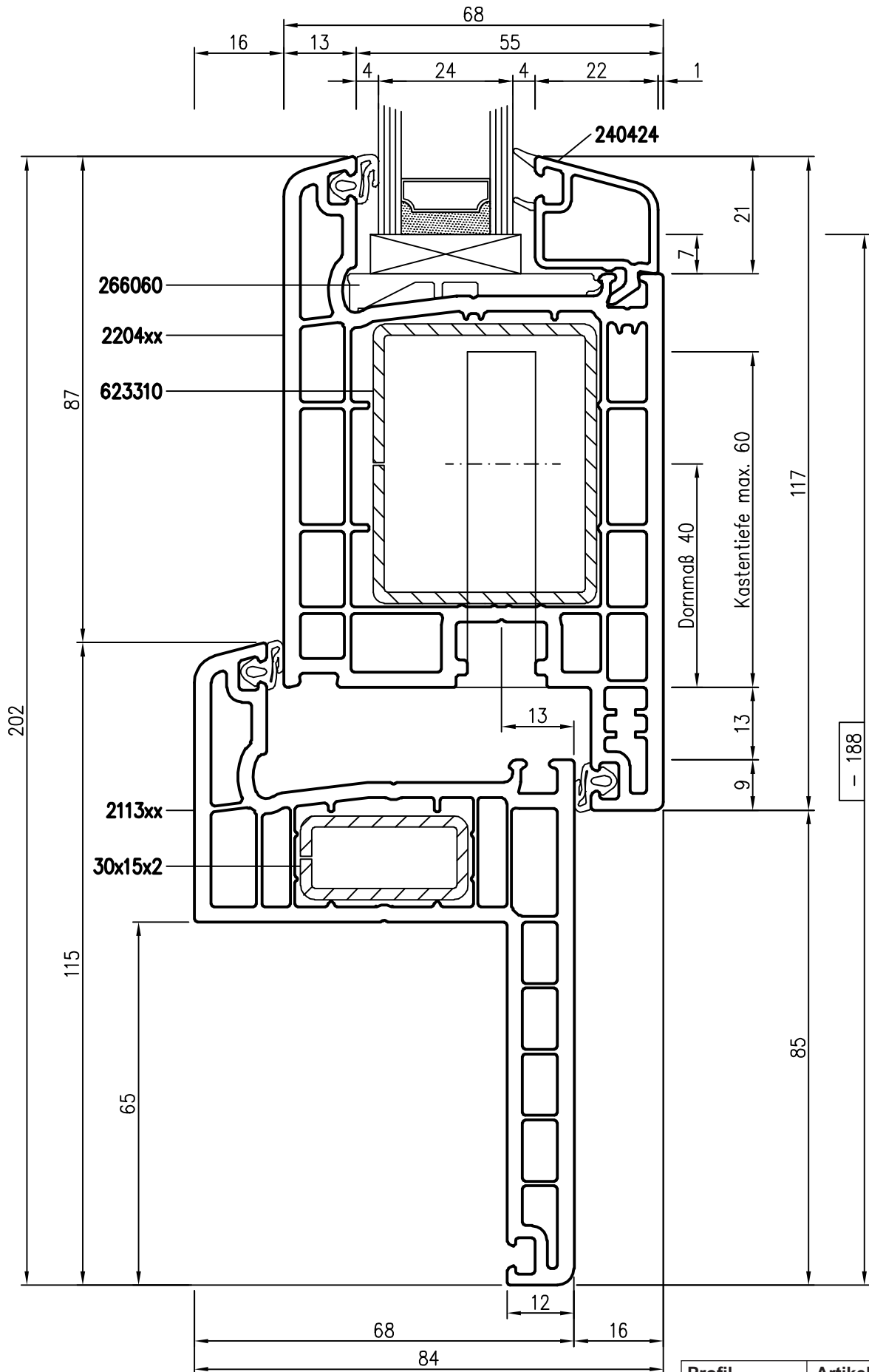

- # = Glasabzugsmaß

TD 7001 AD-010512 Rev.000 Technische Änderungen vorbehalten © ROPLASTO  
 Zeichnerische Darstellungen nicht maßstäblich

1.1.1.61

Profil	Artikel	Stahl
Blendrahmen:	2113xx	30x15x2
Flügel:	2204xx	623310
Glasleiste:	240424	

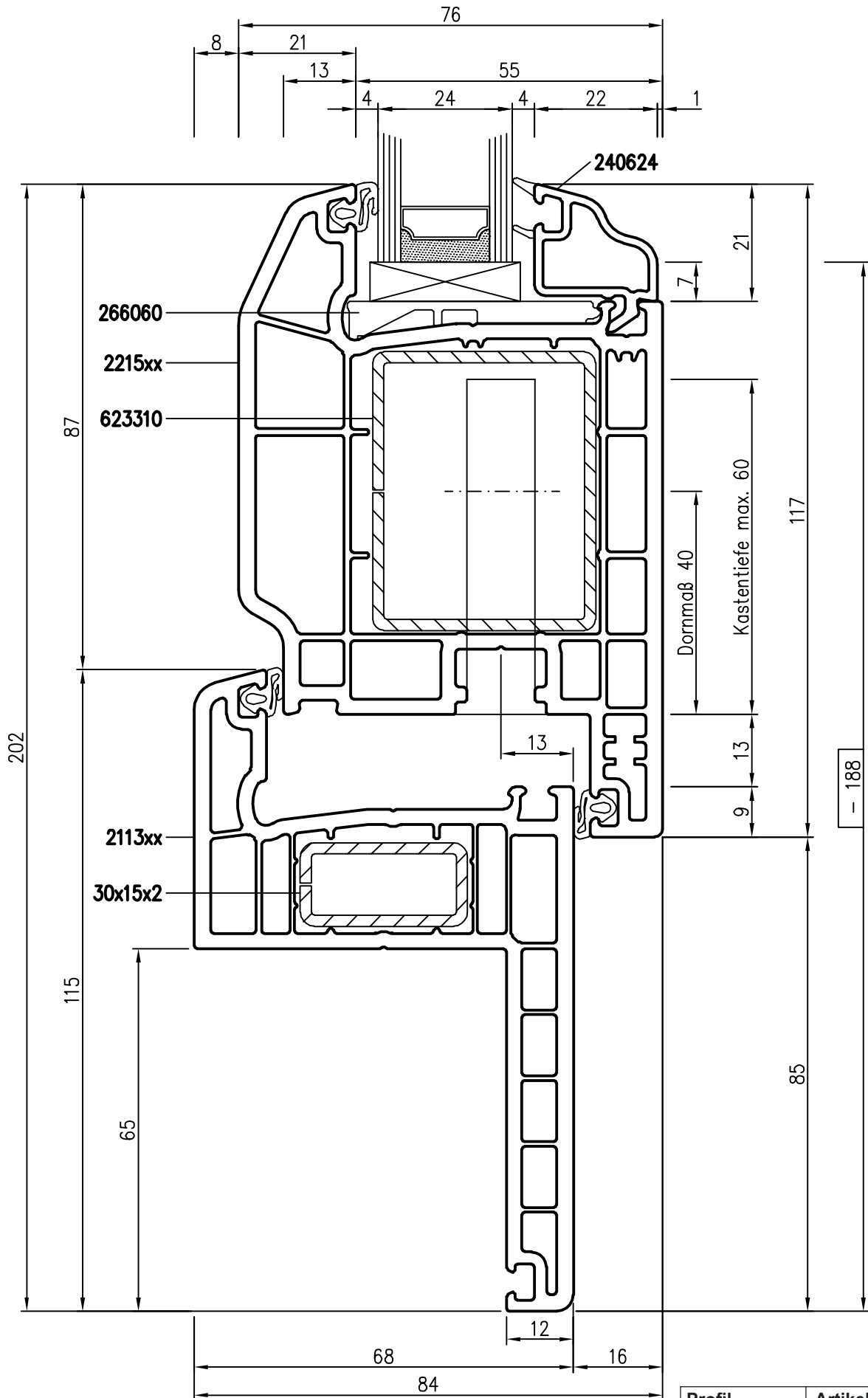

- # = Glasabzugsmaß

TD 7001 AD-010512 Rev.000 Technische Änderungen vorbehalten © ROPLASTO  
 Zeichnerische Darstellungen nicht maßstäblich

1.1.1.62

Profil	Artikel	Stahl
Blendrahmen:	2113xx	30x15x2
Flügel:	2215xx	623310
Glasleiste:	240624	

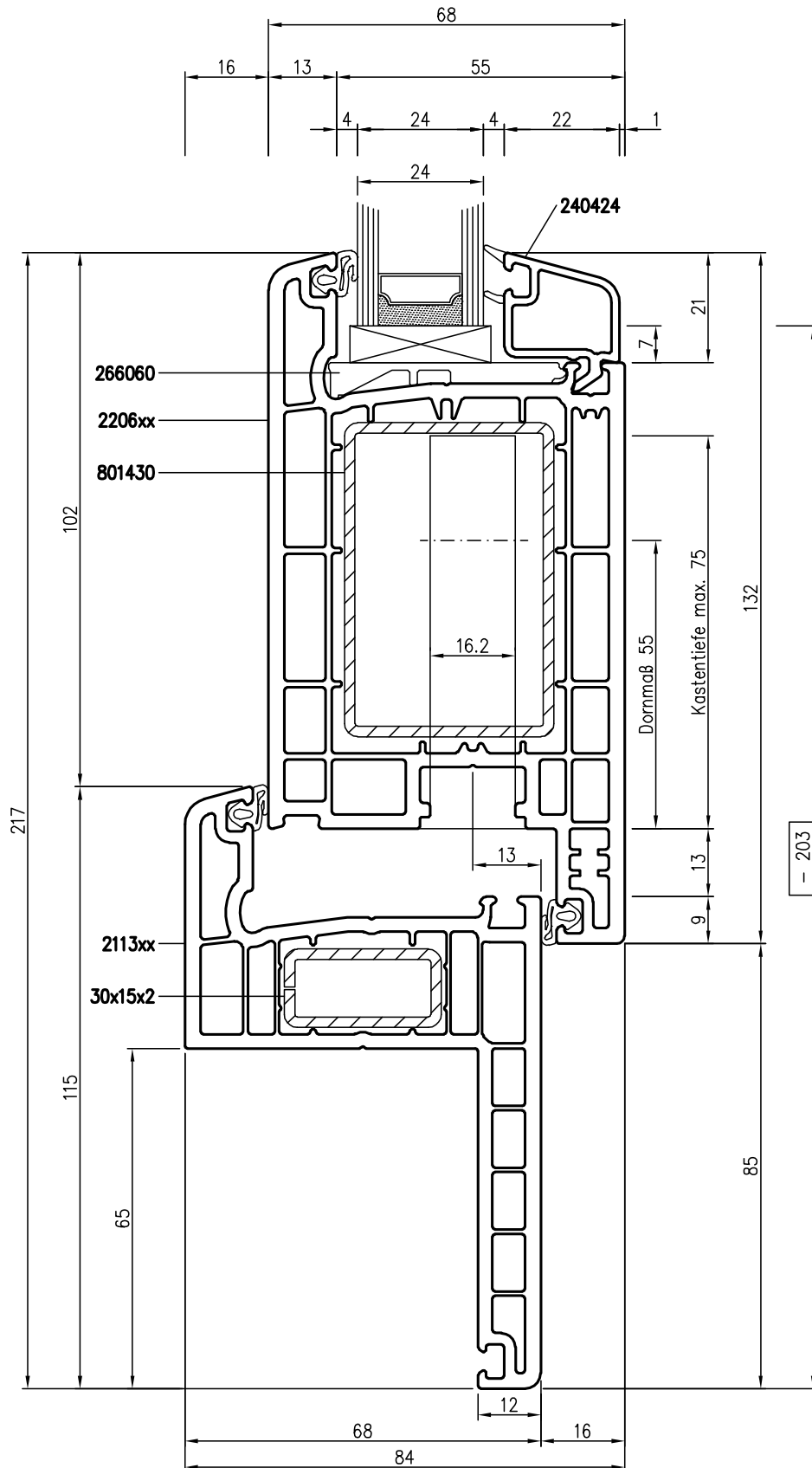

- # = Glasabzugsmaß

TD 7001 AD-010512 Rev.000 Technische Änderungen vorbehalten © ROPLASTO  
 Zeichnerische Darstellungen nicht maßstäblich

1.1.1.63

Profil	Artikel	Stahl
Blendrahmen:	2113xx	30x15x2
Flügel:	2206xx	801430
Glasleiste:	240424	

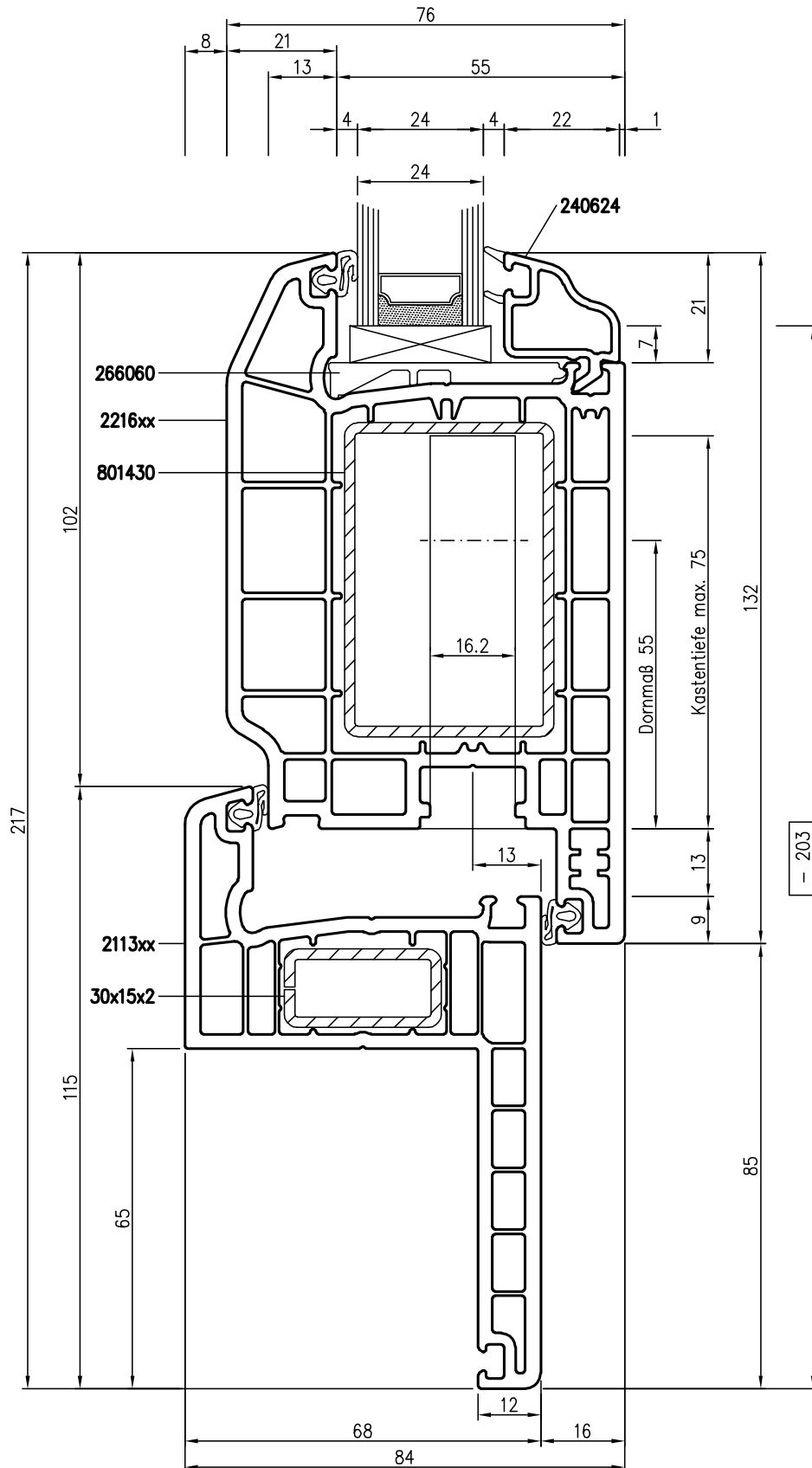

- # = Glasabzugsmaß

TD 7001 AD-010512 Rev.000 Technische Änderungen vorbehalten © ROPLASTO  
 Zeichnerische Darstellungen nicht maßstäblich

1.1.1.64

Profil	Artikel	Stahl
Blendrahmen:	2113xx	30x15x2
Flügel:	2216xx	801430
Glasleiste:	240624	